

GATA



ΕΡΜΙΝΣ

ΝΕΑ ΕΠΟΧΗ

ΤΡΙΜΗΝΙΑ ΕΚΔΟΣΗ ΤΟΥ ΣΥΝΜΟΤΟΥ ΑΠΟΘΣΙΤΩΝ ΚΟΛΛΕΓΙΟΥ ΑΘΗΝΩΝ • ΤΕΥΧΟΣ Νο 94, ΠΕΡΙΟΔΟΣ Β' • ΙΑΝΟΥΑΡΙΟΣ - ΜΑΡΤΙΟΣ 2026 • ΔΙΕΥΘ. ΣΑΚΑ-ΣΤΕΦΑΝΟΥ ΔΕΛΤΑ 15 - 154.52 ΠΥΛΙΚΟ



ΕΛΤΑ
Hellenic Post
8944-157305



Η Δύση ΚΑΝΕΙ ΤΟΝ ΚΟΣΜΟ ΣΟΥ



ΝΕΕΣ

ΦΥΣΙΚΑ
ΜΟΝΑΔΙΚΑ

Σπέρσο

ΑΠΟΛΥΣΕ ΤΗ

ερμής

ΤΡΙΜΗΝΙΑΙΑ ΕΚΔΟΣΗ ΤΟΥ ΣΥΛΛΟΓΟΥ
ΑΠΟΦΟΙΤΩΝ ΚΟΛΛΕΓΙΟΥ ΑΘΗΝΩΝ
ΚΩΔΙΚΟΣ ΕΝΤΥΠΟΥ 4253 • ΠΕΡΙΟΔΟΣ Β' • ΤΕΥΧΟΣ 94

Εκδότης-Διευθυντής: Γιώργος Σακελλαριάδης '01

Αρχισυντάκτες: Κωνσταντίνος Μιχαλόπουλος '17,
Χρήστος Μεγκουσιδης '10

Βοηθοί Αρχισυντάκτη: Βαγγέλης Τσιφλάκος '18
Αταλάντα Βρεκοσι '15

Υπεύθυνη Ύλης: Μυρτώ - Αμαρυλλίς Λάππα '13

Ομάδα φωτογραφίας: Παναγιώτης Ανδριόπουλος,
Γιώργος Βαϊνδηρλής '18, Ιωάννα Λιάρου '17, Δήμητρα Τροβιά '20,
Βαγγέλης Τσιφλάκος '18

Συντακτική ομάδα: Μαρία-Λουίζα Βαφειαδάκη '09, Άλκηστις Σαπουνάκη '17, Ηλιάνα Σωτηρίου '20, Αγγελική Ταλιουράκη '10, Δήμητρα Τροβιά '20, Δημήτρης Τροβιάς '18

Διόρθωση: Δανάη Καρατζάνου '14, Μαρίνα Χατζηπέτρου '17,
Ηλιάνα Σωτηρίου '20,

Σύμβουλος έκδοσης: Ματθαίος Μήτσος '10

Ειδική συνεργάτιδα: Ελένη Αναγνωστοπούλου '10

Στο τεύχος συνεργάστηκαν οι: Ελένη Αναγνωστοπούλου '10, Λουκία Αποστολακοπούλου '08, Εύα Αρβανίτη '15, Βασίλης Βαβάκος '73, Μαρία-Γεωργία Γκάνιου '14, Νίκος Γκολιόπουλος '14, Προκόπης Δημητριάδης '98, Γιώργος Καθάριος '98, Κωνσταντίνος Κακκαβάς '06, Γιάννης Καλλιγιάς '93, Πόλα Κίτσου, Δημήτρης Κοκκίνης '98, Βασιλική Κούκου '14, Χαίκ Κουρδογλιανιάς '98, Χριστίνα Μανιά '88, Σπύρος Μαρής '18, Βασίλης Μουσαίος '66, Ιωάννης Μπαλάσκα '04, Δανάη Μπίλη '18, Στέλλα Παντελιά '98, Σέργιος Παπαδόπουλος '99, Χρήστος Πετρέας '65, Σπύρος Πολλάλης, Μιχάλης Προυκάκης '90, Γιώργος Σακελλαριάδης '01, Κωνσταντίνος Σκορδιάλος, Χρήστος Σπέντζος '12, Παρασκευάς Σηληόπουλος '16, Μαρία Σταματοπούλου '17, Χρήστος Πετρέας '65, Βικτωρία Τόλη '16, Βασίλης Τσεμάνης '57, Λώρα Τσουκαλά '05, Μαρία Φιλίππακοπούλου '90, Σταυρίνα Χιώτη '06, Ανδρέας Χριστοδούλου '78

Ιδιοκτήτης: ΣΑΚΑ, Στεφάνου Δέλτα 15, 154 52 Ψυχικό
Τηλ.: 210-67.22.067, Fax: 210-67.48.845
E-mail: info@saka.gr

Υπεύθυνη διαφήμισης: Βάλια Μαντά,
Τηλ.: 210-67.22.067

Επιμέλεια-Εκτύπωση: Ηλιαία, Κ. Κύρκος
Υψηλάντου 25 • Τηλ.: 210-72.18.421

Περιοδικό ΕΡΜΗΣ Έτος 67^ο • 261^η έκδοση

Forbes under 30

σελ. 30-36



σελ. 39-41



Γκαλερί

& Τέχνες

σελ. 42-47

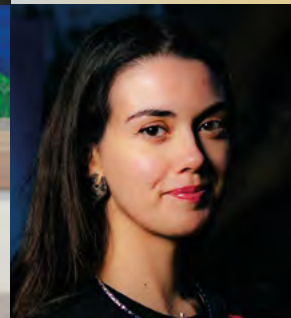

Περιεχόμενα: 6&7 Editorial, 8 Λίγα λόγια από τον πρόεδρο του ΣΑΚΑ, 10 From the President, 14 Culture Hub, 16 Chapters' Activities, 18 Reunion, 20 ΣΑΚΑ Professional Clubs, 24 Θεατρική Ομάδα ΣΑΚΑ, 26 Ενημέρωση ΓΓ, 28 Αφιέρωμα, 48 Πίτα 2026, 51 Όπου Πέτρα και Απόφοιτος, 52 Νέα από το Σχολείο μας, 54 Alumni Fund Drive, 58 Spotlight, 60 ΣΑΚΑ Στίβος, 62 ΣΑΚΑ Volley, 64 ΣΑΚΑ Μπάσκετ, ΣΑΚΑ Ποδόσφαιρο, 66 ΣΑΚΑ Liga, 68 ΣΑΚΑ Basketball, 70 Backgammon Club, 72 In Memoriam 74 KPMG.

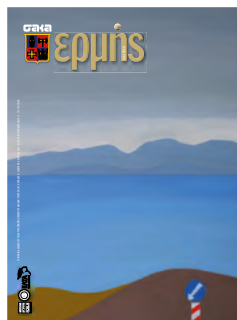

Εξώφυλλο:

Έργο της Μαρίας Φιλίππακοπούλου '90
Χαμηλή νέφωση II, 2026
100x80 εκ.
λάδι σε καμβά
Courtesy of the artist and Kourid Gallery
Solo Show: 05.05 - 04.07.2026

Τα ενυπόγραφα άρθρα που δημοσιεύονται στον ΕΡΜΗ απηχούν τις προσωπικές θέσεις κι απόψεις των συντακτών τους και δε δεσμεύουν κατ' ανάγκην το Δ.Σ. του ΣΑΚΑ ή τη συντακτική ομάδα του περιοδικού. Μέλη του ΣΑΚΑ είναι οι απόφοιτοι του Κολλεγίου Αθηνών και Κολλεγίου Ψυχικού.



Στεφάνου Δέλτα 15 • 154 52 Ψυχικό • Τηλ.: 210 - 67.22.067 • Fax: 210 - 67.48.845 • www. saka.gr • e-mail: info@saka.gr

ΔΙΟΙΚΗΤΙΚΟ ΣΥΜΒΟΥΛΙΟ ΣΑΚΑ 2025-2027

Πρόεδρος: Γιώργος Σακελλαριάδης '01
A' Αντιπρόεδρος: Βασίλης Μεντζελόπουλος '83
B' Αντιπρόεδρος: Ελένη Αναγνωστοπούλου '10
Γενικός Γραμματέας: Προκόπης Δημητριάδης '98
Ταμίας: Ανδρέας Χριστοδούλου '78
Μέλη: Αλέξανδρος Αλιβιζάτος '15
Άρης Αναστασόπουλος '04
Νίκος Γκολιόπουλος '14
Ειρήνη Καπελλάκη '99
Βασίλης Κουτεντάκης '82
Χρήστος Μεγκουσιδής '10
Ανδρέας Μωρίκης '69
Σέργιος Παπαδόπουλος '99
Σοφία Σκευοφύλακα '13
Άγης Τσαχαγέας '84

Επίτιμος Πρόεδρος: Άρης Μανιάς '57
Νομικός Σύμβουλος: Κάρολος-Φίλιππος Γαβριήλογλου '01
Διευθυντής: Στέλιος Χατζίδης '93

ΤΟΥΒΛΟΤΟΙΧΟΣ



Εάν επιθυμείς να συμμετάσχεις στον τουβλότοιχο, επικοινωνήσε με τη Μαρκέλλα Παναγιώτου στο 210-67.22.067. Υπάρχουν ακόμη μερικά διαθέσιμα τούβλα.

ΧΟΡΗΓΟΣ
ΣΑΚΑΛΙΓΑ

RANGE ROVER
SPANOS LUXURY CARS

ΜΕΓΑΛΟΣ ΥΠΟΣΤΗΡΙΚΤΗΣ



QUALCO
FOUNDATION

QUALCO
Group

ΣΥΝΔΡΟΜΕΣ

Μπορείς να πληρώσεις τη συνδρομή σου με:

➤ **Την πιστωτική ή χρεωστική σου κάρτα**
στη Λέσχη του ΣΑΚΑ ή με ένα τηλεφώνημα στο 210-67.48.845

➤ **On line payment**
(στο www.saka.gr με οποιαδήποτε πιστωτική κάρτα)

➤ **Πληρωμή μετρητοίς στη Λέσχη**

➤ **Κατάθεση στην Τράπεζα (IBAN)**

ALPHA BANK: GR3601403590359002002006736

ΤΡΑΠΕΖΑ ΠΕΙΡΑΙΩΣ: GR8201718310006831121713633

EUROBANK: GR7602600360000600200500595

ΕΘΝΙΚΗ ΤΡΑΠΕΖΑ: GR5401106140000061400117463

OPTIMA BANK: GR2603400110011021911027197

(γράφοντας όνομα και έτος αποφοίτησης στην αιτιολογία)

ΕΤΗΣΙΑ ΣΥΝΔΡΟΜΗ	Ποσό
1 ^ο έτος μετά την αποφοίτηση	€0
2 ^ο έως 6 ^ο έτος μετά την αποφοίτηση	€40
Υπόλοιπες τάξεις αποφοίτων	€80

ΕΠΙΚΟΙΝΩΝΙΑ

Ενημέρωσέ μας για αλλαγές των στοιχείων σου:

➤ **Ηλεκτρονικά** στο www.saka.gr

➤ **Με e-mail** στο info@saka.gr

➤ **Τηλεφωνικά** στο 210-67.22.067 Γραμματεία ΣΑΚΑ

ANNA MARIA
MAZARAKI
ATHENS



SHOP ONLINE



www.annamariamazaraki.com
[@annamariamazaraki](https://www.instagram.com/annamariamazaraki)



«...και να λαβαίνω πού και πού ένα γράμμα από το σπίτι»*

Μ

Ε ΤΟ ΤΕΥΧΟΣ ΠΟΥ ΚΡΑΤΑΤΕ ΣΤΑ ΧΕΡΙΑ ΣΑΣ κλείνει ένας κύκλος 5 και πλέον ετών στην αρχισυνταξία του «Ερμή». 21 τεύχη, το ένα πιο όμορφο και πιο συναρπαστικό από το άλλο. Δεκάδες συνεντεύξεις, εκατοντάδες στήλες, σχεδόν 1.500 σελίδες, μα πάνω απ' όλα αμέτρητες αναμνήσεις! Ομολογουμένως, η ανάληψη αυτής της ευθύνης υπήρξε η καλύτερη απόφαση της ζωής μου και αναμφισβήτητη η πιο δημιουργική μου περίοδος. Η αρχισυνταξία παραδίδεται τον Κωνσταντίνο Μιχαλόπουλο '17 γνωρίζοντας ότι διαθέτει τα προσόντα και την απαραίτητη αγάπη ώστε ο «Ερμής» να συνεχίσει να μπαίνει στα σπίτια χιλιάδων συναποφοίτων. Αυτό το περιοδικό η υπενθύμιση πως ο δεσμός μας με το Σχολείο και τον ΣΑΚΑ είναι άρρηκτος. Ο γράφων θα συνεχίσει να υπηρετεί τον ΣΑΚΑ σε άλλους τομείς όμως θα παραμείνει στον «Ερμή» σαν σύμβουλος έκδοσης αλλά και σαν μέλος της συντακτικής ομάδας.

ΑΣ ΜΗΝ ΞΕΧΝΑΜΕ ότι ο ρόλος του «Ερμή» ήταν και είναι να αποτελεί το κύριο μέσο επικοινωνίας του Συλλόγου με τα μέλη του, να είναι ένα «γράμμα από το σπίτι» που φτάνει –σε έντυπη και σε ψηφιακή μορφή– από τα γειτονικά προάστια της Αθήνας μέχρι την άκρη της Αμερικής και της Αφρικής. Ας μην ξεχνάμε ότι η δύναμη του «Ερμή» είναι οι αναγνώστες του. Ευχαριστώ λοιπόν τον καθένα σας ξεχωριστά!

ΑΙΣΘΑΝΟΜΑΙ ΥΠΕΡΦΑΝΟΣ που υπηρέτησα αυτόν τον σκοπό όλη μου τη δύναμη, αλλά ταυτόχρονα και ευγνώμων απέναντι στους χιλιάδες αναγνώστες αυτού του περιοδικού. Αισθάνομαι ευγνώμων στους πρόεδρους Κωνσταντίνο Παπαδιαμάντη '78, Αριστείδη Πίττα '78, Γιώργο Σακελλαριάδη '01 και τον Αντιπρόεδρο Βασίλη Μεντζελοπούλο '83 για την εμπιστοσύνη τους. Ευγνώμων στον Μιχάλη Κύρκο για την δημιουργία και την Αλέκα Πισιμίση για την επιμέλεια των τευχών. Ευγνώμων στον διευθυντή της λέσχης Στέλιο Χατζίδη '93 και στο προσωπικό Βάλια Μαντά, Μαρκέλλα Παναγιώτου, Μύριαμ Αντωνιάδου, Άγγελο Σταμπούλογλου '17 και Αντωνία Ξενάκη, για τη διαρκή τους υποστήριξη. Θέλω επίσης να ευχαριστήσω τον President, καθ. Σπύρο Πολλάλη, το Τμήμα Επικοινωνίας του Σχολείου και το Development Office για την εξαιρετική συνεργασία που είχαμε.

ΑΙΣΘΑΝΟΜΑΙ ΕΥΓΝΩΜΩΝ στους 509 συνεργάτες αυτών των 21 τευχών, σε όλα τα μέλη της συντακτικής ομάδας με τα οποία συνεργαστήκαμε όλα αυτά τα χρόνια, τους: Ελπίδα Αμπαριώτη '11, Μαρίνα Αναγνωστάκη '10, Κωνσταντίνο Βακαλόπουλο '12, Λίνα Βασιλείου '13, Μαρία-Λουίζα Βαφειοπούλου '09, Αταλάντα Βρέκοσι '15, Χρήστο Πάγκο '15, Βασιλική Γιαννάκη '10, Μωρίς Γκορμεζάνο x13, Νικολίνα Γυλέκη '10, Άννα Ελευθεριάδη '15, Ειρήνη Ελευθεριάδη '14, Ροζίτα Εμφιετζόγλου '16, Αλεξία Ζερίτη '16, Μίνω Καλογερομήτρο '23, Ουρανία Κάππου '12, Δανάη Καρατζάνου '14, Σίλια Καρβούνη '19, Αλέξανδρο Κορομηλά '97, Κωνσταντίνο Κύρκο '22, Ειρήνη Κωνσταντινοπούλου '17, Κλειώ Λαγκαδιανού '17, Μυρτώ Λάππα '13, Ιωάννα Λιάρου '17, Αντώνη Λύρα '18, Γεράσιμο Μαραβέγια '23, Δανάη Μηνιακίδη '16, Κωνσταντίνο Μιχαλόπουλο '17, Θανάση Μπασιάκο '18, Ελεάννα Παπαδοκωστάκη '18, Ανδρέα Παπαναστασίου '24, Μπέκη Παπασταυροπούλου '10, Όλγα Πετίδη '17, Παύλο Πετίδη '14, Χρύσα Πολίτη '16, Ανδρέα Σαραντόπουλο '19, Άλκηστη Σαπουνάκη '17, Βασιλική Σερέπα '22, Αλέξανδρο Σπανουδάκη '18, Κατερίνα Στασινοπούλου '14, Ασπασία Στελλακάτου-Λοβέρδου '17, Κωνσταντίνο Στεφανάκη '15, Ηλιάνα Σωτηρίου '20, Αγγελική Ταλιουράκη '10, Δήμητρα Τροβιά '20, Δημήτρη Τροβιά '18, Βαγγελή Τσιφλάκο '18, Ντανιέλα Χαλιώτη '16, Θέλμα Χατζηθανασίου '13, Μαρίνα Χατζηπέτρου '17.

ΤΑ ΜΕΓΑΛΥΤΕΡΑ ΕΥΧΑΡΙΣΤΩ όμως οφείλονται στους «μέντορες» Δημήτρη Καραμάνο '59, Ελένη Αναγνωστοπούλου '10 και Ματθαίο Μήτση '10 για την καθοδήγηση τους σε αυτό το συναρπαστικό ταξίδι. Χωρίς εσάς το περιοδικό –και φυσικά ο ΣΑΚΑ– θα ήταν φτωχότεροι.

ΤΕΛΟΣ, ένα ξεχωριστό ευχαριστώ στην Κατερίνα Κεδίκογλου που στήριξε αυτή τη διαδρομή στα πρώτα της χρόνια.

Κωνσταντίνε Μιχαλόπουλε '17, η σκυτάλη είναι δική σου...

* Θείος Σκρούτζ στο τελευταίο καρέ από το «Γράμμα από το σπίτι» του Ντον Ρόσα, 2004

Νέο Κεφάλαιο

A

ΠΟΤΑ ΜΑΘΗΤΙΚΑ ΜΑΣ ΧΡΟΝΙΑ, το Κολλέγιο Αθηνών υπήρξε για όλους μας κάτι πολύ περισσότερο από ένα εκπαιδευτικό ίδρυμα –ήταν το σημείο αναφοράς γύρω από το οποίο διαμορφώθηκε η ταυτότητά μας. Ακόμη και σήμερα, οι μνήμες από τις αίθουσες και τα γήπεδα παραμένουν ζωντανές, κουβαλώντας μαζί τους τις αρχές με τις οποίες γαλουχηθήκαμε. Μας δίδαξαν να «κοιτάμε τα άστρα», να μην ανεχόμαστε τη μετριότητα και να επιδιώκουμε πάντοτε το άριστο. Οι δάσκαλοι και οι καθηγητές μας δεν μας μετέδιδαν απλώς γνώσεις μας ωθούσαν να αναδείξουμε τον καλύτερο εαυτό μας, τόσο στο πεδίο της μάθησης όσο και στην επαγγελματική και προσωπική ζωή μας.



Κωνσταντίνος
Μιχαλόπουλος '17
Νέος Αρχισυντάκτης
του ΕΡΜΗ

ΑΥΤΑ ΤΑ ΠΟΛΥΤΙΜΑ ΕΦΟΔΙΑ συνοδεύουν κάθε απόφοιτο από τη στιγμή που περνά την πύλη του Μπεννακείου. Αποτελούν την κινητήριου δύναμη που τον οδηγεί στην κορυφή κάθε τομέα στον οποίο δραστηριοποιείται. Διότι η επιτυχία δεν είναι ούτε τυχαία ούτε δεδομένη –είναι καρπός αδιάλειπτης προσπάθειας, διαρκούς εξέλιξης και βαθιάς πίστης στην αριστεία.

ΣΤΟ ΠΝΕΥΜΑ ΑΥΤΟ, το παρόν τεύχος αποτελεί φόρο τιμής σε αυτήν ακριβώς τη δημιουργική ορμή. Έχουμε τη χαρά να φιλοξενούμε δύο απόφοιτες που διακρίθηκαν στο εξωτερικό με την ένταξή τους στη λίστα Forbes «30 Under 30». Οι εμπειρίες τους στους τομείς της τεχνολογίας, οικονομίας και ασφάλειας αποτελούν πηγή έμπνευσης και επιβεβαίωση ότι η «Κολλεγιακή» σπίθα δεν γνωρίζει σύνορα. Παράλληλα, κορυφαίοι γκαλερίστες και

καλλιτέχνες μας ανοίγουν τις πόρτες των ατελιέ και των χώρων τους, προσφέροντας μια διαφορετική ανάγνωση της επιτυχίας: αυτήν που περνά μέσα από την αισθητική, την ενσυναίσθηση και την ελευθερία της τέχνης.

ΓΙΑ ΜΕΝΑ ΠΡΟΣΩΠΙΚΑ, αυτό το τεύχος σηματοδοτεί την αφετηρία ενός νέου, σημαντικού κεφαλαίου. Μετά από εννέα χρόνια πορείας στην οικογένεια του «Ερμή», αναλαμβάνω τη σκυτάλη της αρχισυνταξίας, στο 64ο έτος λειτουργίας του περιοδικού μας.

Η ΕΥΘΥΝΗ ΕΙΝΑΙ ΜΕΓΑΛΗ, αλλά η συγκίνηση μεγαλύτερη. Θέλω να ευχαριστήσω θερμά τον Πρόεδρο του ΣΑΚΑ και Εκδότη του «Ερμή», Γιώργο Σακελλαριάδη '01, για την εμπιστοσύνη που μου επέδειξε ώστε να συνεχίσω αυτή τη διαχρονική προσπάθεια ενημέρωσης των Αποφοίτων του Σχολείου μας. Επίσης, θέλω να αναφερθώ στους ανθρώπους που στάθηκαν μέντορες μου σε αυτή τη διαδρομή: την Ελένη Αναγνωστοπούλου '10, τον Ματθαίο Μήτση '10 και τον Χρήστο Μεγκουσίδη '10. Σας ευχαριστώ για τη στήριξη, τόσο σε προσωπικό όσο και σε «Ερμειακό» επίπεδο. Εσείς μου διδάξατε πώς να ασκώ ένα χόμπι με επαγγελματισμό και συνεχίζετε να παραμένετε πολύτιμοι φίλοι και συνεργάτες. Τέλος, ένα μεγάλο ευχαριστώ σε όλα τα μέλη της συντακτικής μας ομάδας. Χωρίς τη δική σας αφοσίωση και προσπάθεια, τίποτα από αυτά δεν θα ήταν εφικτό.

ΣΑΣ ΚΑΛΩΣΟΡΙΖΩ, λοιπόν, σε ένα νέο ταξίδι. Ελπίζω οι σελίδες που θα ακολουθήσουν να σας ενημερώνουν, να σας συνδέουν και κυρίως να σας κάνουν να νιώσετε υπερήφανοι για τη μεγάλη οικογένεια των αποφοίτων μας. 

Καλή ανάγνωση!

Αγαπητοί Συναπόφοιτοι,

**Γιώργος
Σακελλαριάδης '01**
Πρόεδρος Διοικητικού
Συμβουλίου ΣΑΚΑ

ΚΑΤΑ ΠΕΡΙΟΔΟ 2025-2026, βιώνουμε σημαντικές αλλαγές σε πολλούς κολλεγιακούς θεσμούς και τομείς. Η εκατονταετηρίδα του Σχολείου μας έφερε μαζί με τις όμορφες εκδηλώσεις της και μία αύρα, αλλά και διάθεση, **επανατοποθέτησης** στη κολλεγιακή οικογένεια.

ΧΑΡΑΚΤΗΡΙΣΤΙΚΗ είναι η επανίδρυση του θεσμού του **Alumni Fund Drive**. Η ιστορική μετάβαση σε ένα νέο status «συνδιοίκησης» από το Κολλέγιο και τον ΣΑΚΑ, μαζί με την διαδοχή του Προέδρου **Δημήτρη Βαμβακόπουλου '64**, μετά από 21 συναπτά έτη, από από τον **Βασίλη Παχυγιάννη '86γ** αποτελεί μία σημαδιακή και σημαίνουσα στιγμή και πτυχή ευρύτερης κολλεγιακής ανανέωσης.

ΜΙΑ ΑΝΑΝΕΩΣΗ που έχουμε θέσει ως στόχο και για την Υπηρεσία της Λέσχης μας, σε επίπεδο διοικητικής στελέχωσης και υποδομής, έτσι ώστε ο ΣΑΚΑ να έχει τις βάσεις και το μείγμα να ανταπεξέλθει σε όλα όσα πραγματεύεται σήμερα και σχεδιάζει για το εγγύς μέλλον.

Η ΕΚ ΝΕΟΥ αναβαθμισμένη ιστοσελίδα μας (saka.gr) είναι μία ακόμα έκφανση της προσπάθειάς μας για ψηφιακό εκσυγχρονισμό και μία ουσιαστική ηλεκτρονική παρουσία του ΣΑΚΑ. Ξεφυλλίζοντας όμως το περιοδικό μας, θα ομολογήσω, ότι η συμπυκνωμένη αντίληψη που λαμβάνει κανείς για το εύρος των δράσεων του ΣΑΚΑ, δύσκολα μπορεί να υποκατασταθεί από μόνη την ηλεκτρονική ταυτότητα του Συλλόγου και προβολή. Ο **ΕΡΜΗΣ**, δεν έχει μόνο ιστορική αξία, ως η πρώτη ουσία «δράση» του ΣΑΚΑ, αλλά αποτελεί -ακόμα- το πιο κατάλληλο μέσο παρουσίασης και προβολής του έργου και των δραστηριοτήτων μας. Το «ευχαριστώ» είναι λίγο στον Αρχισυντάκτη μας **Χρήστο Μεγκουσίδη '10**, καθώς μετά από μία πενταετή περίοδο και πριν αποτελέσει μέλος του ΔΣ μας, υπηρέτησε τη θέση αυτή με αφοσίωση και μεράκι. Ο **Κωνσταντίνος Μιχαλόπουλος '17** αναλαμβάνει την Αρχισυνταξία με τον πήχη πολύ ψηλά και είμαστε βέβαιοι ότι το περιοδικό μας θα συνεχίσει να είναι η ταυτότητα του Συλλόγου μας!

ΑΝΑΦΕΡΟΜΕΝΟΣ δε σε κύκλους που έκλεισαν και άλλους που ανοίγουν, ένα ιδιαίτερο συναίσθημα είχε και η φετινή τελετή βραβεύσεων των πανελληνιονικών αθλητών (μαθητών και αποφοίτων) του ΣΑΚΑ στο στίβο και την κολύμβηση – πέρα από το θαυμασμό και τα εύσημα στους αθλητές μας, βραβεύσαμε και τους **Βασίλη Μόσχο** και **Θοδωρή Γραμματικόπουλο**, Καθηγητές Φυσικής Αγωγής, που απήλθαν από τις θέσεις του Διασχολικού Προϊστάμενου Φυσικής Αγωγής & Αθλητισμού και του Συντονιστή Εξωσχολικού Αγωνιστικού Προγράμματος αντίστοιχα, για την σχεδόν 15ετή συνεργασία μας στον κολλεγιακό σωματειακό αθλητισμό. Το Κολλέγιο άλλαξε τον τρόπο που «καλλιεργεί» τον σωματειακό αθλητισμό μετά το 2005, και η Φυσική Αγωγή είχε πάντα σημαίνοντα ρόλο στην προσπάθεια αυτή, που κύριος εκφραστής είναι ο ΣΑΚΑ.

ΣΥΝΕΧΙΣΤΕΣ του έργου και της προσπάθειας αυτής που ξεκίνησε επί Γιάννη Γρυπάρη και Χρήστου Σούλιου, είναι πλέον ο Χρήστος Πολύζος και ο Παντελής Πήδουλας, με τους οποίους ήδη έχουμε κάνει τα πρώτα σημαντικά σχέδια για το μέλλον! Το όραμα για έναν **ενιαίο, σωματειακό και σχολικό αθλητισμό**, μετά τα καθημερινά μαθήματα, σε όλες τις βαθμίδες, δεν είναι καθόλου μακριά, ούτε πλέον όνειρο απατηλό...

ΓΝΩΡΙΖΟΝΤΑΣ ότι το επόμενο τεύχος μας δεν αργεί, θα σπεύσω να παρακολουθήσω τη θεατρική μας παράσταση «**ΑΡΚΑΣ: Ζωή Μετά Χαμηλών Πτήσεων**», αναζητώντας έμπνευση για την επόμενη στήλη και τις... υψηλές (!) πτήσεις του ΣΑΚΑ, ειδικά στον τομέα των Τεχνών & του Πολιτισμού!



Iconic Style
That Sets
You Apart

Προνομιακές τιμές για τους αποφοίτους
Κωνσταντίνος Σταυρίδης '99



Η αναδιάρθρωση των δύο Λυκείων με την αξιοποίηση του Ιδρυτικού Νόμου του Κολλεγίου Αθηνών

Του Καθηγητή Σπύρου Ν. Πολλάλη, Διευθυντή / President του Κολλεγίου Αθηνών

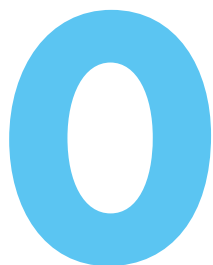

Ο Ιδρυτικός Νόμος του Κολλεγίου Αθηνών του 1929 καθόρισε τη φυσιογνωμία του Σχολείου μας δίνοντας τη δυνατότητα παρέκκλισης από τα Προγράμματα της Πολιτείας και ένταξης στη διδακτική πρακτική καινοτόμων στοιχείων εφαρμοζομένων σε σχολεία των ΗΠΑ και της Ευρώπης.

Σε αυτό το άρθρο θα αναφερθώ στον τρόπο που ο Ιδρυτικός Νόμος επέτρεψε την αναδιάρθρωση των Λυκείων Κολλεγίου Αθηνών και Κολλεγίου Ψυχικού με τη χάραξη δύο διακριτών εκπαιδευτικών διαδρομών, ένα σχέδιο που είχα επεξεργαστεί και στην προηγούμενη θητεία μου (2010-2017). Τότε όμως το σχέδιο αυτό μπορούσε να υλοποιηθεί μερικώς, καθώς ο Ιδρυτικός Νόμος ήταν σε ισχύ μόνο στο Κολλέγιο Αθηνών και έτσι η αλλαγή δεν προχώρησε.

Ο σχεδιασμός της αναδιάρθρωσης άρχισε το φθινόπωρο του 2023 και αποφασίστηκε αναμένοντας ότι οι προσπάθειές μας για την επέκταση του Ιδρυτικού Νόμου σε όλες τις σχολικές μονάδες του Κολλεγίου θα ευδοκίμοιαν, πράγ-

μα το οποίο τελικά έγινε τον Ιούλιο 2024 (Νόμος 5128/2024, άρθρο 24).

Η πλήρης αναδιάρθρωση σχεδιάστηκε να υλοποιηθεί σταδιακά σε τρία χρόνια, όπως παρουσιάζεται στον Πίνακα 1. Το Λύκειο Κολλεγίου Αθηνών θα προσφέρει αποκλειστικά το ελληνικό Πρόγραμμα Σπουδών και στις τρεις τάξεις του Λυκείου, ενώ το Middle Years Programme (MYP) του Κολλεγίου Αθηνών θα ολοκληρώνεται στη Γ' Γυμνασίου. Το Λύκειο Κολλεγίου Ψυχικού θα εξακολουθεί να εφαρμόζει το ελληνικό Πρόγραμμα Σπουδών στην Α' Λυκείου διατηρώντας το MYP, ως full-continuum IB World School, και δίνοντας έμφαση στην προετοιμασία για το Πρόγραμμα του Διεθνούς Απολυτηρίου – International Baccalaureate Diploma Programme (IB DP). Το 2027-2028 με την ολοκλήρωση της οργανωτικής αναδιάρθρωσης, το Κολλέγιο Ψυχικού θα προσφέρει στις δύο τελευταίες τάξεις του Λυκείου αποκλειστικά το Πρόγραμμα του Διεθνούς Απολυτηρίου (IB DP 1 και IB DP 2). Επισημαίνεται ότι και στα δύο σχολεία εμπλουτίζεται το ακαδημαϊκό πρόγραμμα μέσω του Primary Years Programme (PYP) του IBO στο

Πίνακας 1

Σχεδιασμός οργανωτικής αναδιάρθρωσης των δύο Λυκείων

		Λύκειο Κολλεγίου Αθηνών	Λύκειο Κολλεγίου Ψυχικού
2024-2025	Ανακοίνωση της αναδιάρθρωσης στη γ' Γυμνασίου με έμφαση στην επιλογή εκπαιδευτικής διαδρομής		
2025-2026	Εγγραφή στην Α' Λυκείου των δύο Σχολείων με κριτήριο τον διαφορετικό προσανατολισμό τους	Α' Λυκείου χωρίς ΜΥΡ	Α' Λυκείου με ΜΥΡ
2026-2027	Επιλογή εγγραφής στη Β' Λυκείου ή στο IB DP1 από τους μαθητές της Α' Λυκείου και των δύο Σχολείων	Α' Λυκείου χωρίς ΜΥΡ Β' Λυκείου Γ' Λυκείου	Α' Λυκείου με ΜΥΡ 1 ^ο έτος IB DP Γ' Λυκείου - 2 ^ο έτος IB DP
2027-2028	Πλήρης εφαρμογή της αναδιάρθρωσης των δύο Λυκείων	Α' Λυκείου χωρίς ΜΥΡ Β' και Γ' Λυκείου για το σύνολο του μαθητικού πληθυσμού του Κολλεγίου που επιλέγει το ελληνικό πρόγραμμα σπουδών	Α' Λυκείου με ΜΥΡ 1 ^ο έτος IB DP 2 ^ο έτος IB DP

Δημοτικό και του ΜΥΡ στο Γυμνάσιο και δίνεται έμφαση στην καλλιέργεια δεξιοτήτων. Στον Πίνακα 2 παρουσιάζεται η συνολική διάρθρωση των δύο Σχολείων, όπως θα έχει διαμορφωθεί το σχολικό έτος 2027-2028.

Οι μαθητές και οι μαθήτριες καλούνται να αποφασίσουν στο τέλος της γ' Γυμνασίου ποια εκπαιδευτική διαδρομή και συνεπώς ποιο Σχο-

λείο θα ακολουθήσουν, με τη δυνατότητα στο τέλος της Α' Λυκείου να αναθεωρήσουν την απόφασή τους.

Με την αναδιάρθρωση των δύο Λυκείων επιδίωξη του Κολλεγίου είναι να ανταποκριθεί στις εξατομικευμένες ανάγκες των μαθη-



Πίνακας 2

Κολλέγιο Αθηνών-Κολλέγιο Ψυχικού, σχολικό έτος 2027-2028

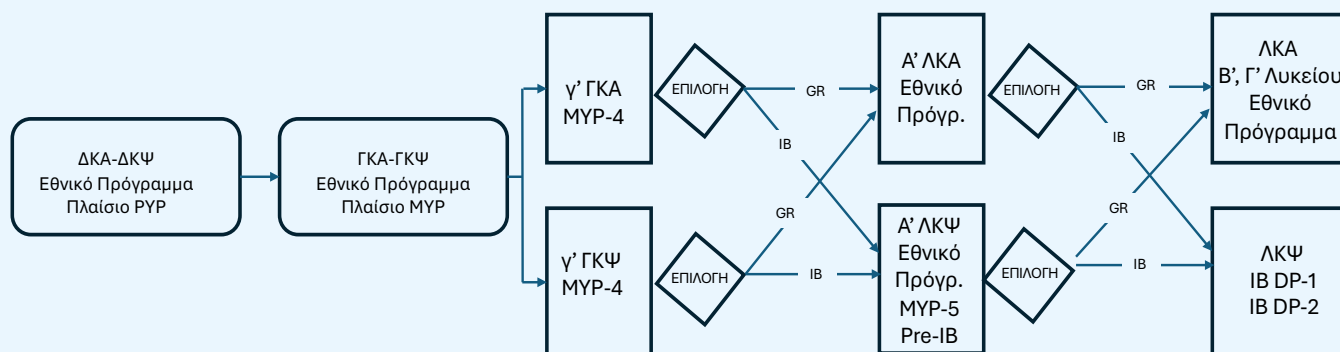

τών και μαθητριών του, αλλά και στις απαιτήσεις ενός συνεχώς μεταβαλλόμενου κόσμου.

Πιο συγκεκριμένα στόχος μας είναι:

- Η καλύτερη προετοιμασία των μαθητών και μαθητριών των δύο Λυκείων για τα προγράμματα τριτοβάθμιας εκπαίδευσης που πρόκειται να ακολουθήσουν τόσο στην Ελλάδα όσο και στο εξωτερικό
- Η κατάλληλη προετοιμασία των μαθητών και μαθητριών της Α' Λυκείου που επιλέγουν να παρακολουθήσουν στις δύο τελευταίες τάξεις του Λυκείου το Πρόγραμμα IB DP, το οποίο έχει πολύ διαφορετική φιλοσοφία από αυτή του Γενικού Λυκείου
- Η παροχή στους μαθητές και τις μαθήτριές μας ενός ανανεωμένου προγράμματος σπουδών και στα δύο Λύκεια σύμφωνα με τον προσανατολισμό τους

Το νέο τοπίο που διαμορφώνεται στη χώρα μας με την ίδρυση ιδιωτικών Πανεπιστημίων, αλλά και προγραμμάτων IB DP σε δημόσια σχολεία δημιουργεί τις προϋποθέσεις για την αύξηση του αριθμού των μαθητών και μαθητριών που θα ακολουθούν στο μέλλον το IB DP. Εδώ θα πρέπει να αναφερθεί επίσης ότι το Κολλέγιο Ψυχικού μέχρι σήμερα είχε σχεδόν διπλάσιο αριθμό μαθητών στο Λύκειο, ενταγμένων μάλιστα σε δυο τελείως διαφορετικά προγράμματα σπουδών, του Γενικού Λυκείου και του IB DP.

Τα δύο Σχολεία, με την καθοδήγηση των Συνδιευθυντών, προχώρησαν στις ακαδημαϊκές αλλαγές που έπρεπε να υλοποιηθούν βάσει του προσανατολισμού τους αξιοποιώντας, όπως προανέφερα, τις δυνατότητες που δίνει ο Ιδρυτικός Νόμος.

Στο Κολλέγιο Αθηνών ενισχύονται τα μαθήματα Προσανατολισμού της Β' Λυκείου - και μέχρι την κατάργησή τους και στο Κολλέγιο Ψυχικού - με τη δημιουργία αμιγών Τμημάτων Κατεύθυνσης από τη Β' Λυκείου, τη λειτουργία τεσσάρων αντί των δύο Κατευθύνσεων που προβλέπει το Υπουργείο και την προσθήκη ενός επί πλέον μαθήματος στις δύο από τις τέσσερις Κατευθύνσεις. Παράλληλα έχουν

εισαχθεί μαθήματα Επιλογής και στις τρεις τάξεις του Λυκείου στην ελληνική και την αγγλική γλώσσα, που απευθύνονται στους μαθητές και τις μαθήτριες που πρόκειται να σπουδάσουν στην Ελλάδα και στο εξωτερικό αντίστοιχα.

Στο Κολλέγιο Ψυχικού τα μαθήματα της Α' Λυκείου συνδέονται με το πνεύμα και τη φιλοσοφία του IB DP. Ενδεικτικά μόνο αναφέρονται η διαθεματική προσέγγιση των γνωστικών αντικειμένων, η αξιοποίηση αγγλικής βιβλιογραφίας, η διδασκαλία θεματικών που συνδέονται με το περιεχόμενο μαθημάτων του IB DP, η δημιουργία επιπέδων στα Μαθηματικά (Advanced και Standard Mathematics), η εξοικείωση με μορφές αξιολόγησης του IB DP, η προώθηση της ερευνητικής διαδικασίας, η εισαγωγή μαθημάτων επιλογής στην αγγλική γλώσσα που συνδέονται με ομάδες μαθημάτων του IB DP.

Και στα δύο Λύκεια:

- Διδάσκονται περισσότερα μαθήματα στα αγγλικά.
- Προωθείται το project based learning. Η διδασκαλία των μαθημάτων εμπλουτίζεται με μεθόδους που εμπλέκουν πιο ενεργά τους μαθητές στην εκπαιδευτική διαδικασία (εργαστήρια, ομαδική εργασία κ.λ.).
- Αξιοποιούνται οι Κολλεγιακές ώρες για την ένταξη μαθημάτων ή δράσεων πέρα από τα οριζόμενα από την Πολιτεία.
- Γίνεται αναδιάταξη της ύλης, ώστε να αποφεύγονται οι επικαλύψεις και να απελευθερώνεται χρόνος για την εισαγωγή καινοτόμων εκπαιδευτικών προγραμμάτων.

Οι ακαδημαϊκές αλλαγές που εφαρμόστηκαν έχουν θετική απήχηση τόσο στους μαθητές και τις μαθήτριες που επιθυμούν να συμμετάσχουν στις Πανελλαδικές Εξετάσεις ή να σπουδάσουν στο εξωτερικό προετοιμαζόμενοι με το πρόγραμμα του Γενικού Λυκείου όσο και σε εκείνους και εκείνες που θα ακολουθήσουν στις δύο τελευταίες τάξεις του Λυκείου το Πρόγραμμα IB DP. **Ε**



DOVAS
REAL ESTATE

PROPERTIES FOR SALE

VILLA FOR SALE IN VOULIAGMENI



id: 16106

PROPERTY FEATURES



4 Bedrooms

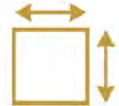

735 sqm



440 sqm

VILLA FOR SALE IN EKALI



id: 8373

PROPERTY FEATURES



6 Bedrooms



2080 sqm



1338 sqm

A name you can trust!



Νέα Πρωτοβουλία για την Τέχνη και τον Πολιτισμό

ΤΟ 2026 ΞΕΚΙΝΗΣΕ ιδιαίτερα δημιουργικά για τον ΣΑΚΑ, με μία πρωτοβουλία που στοχεύει να φέρει τον Σύλλογο και τους συναποφοίτους μας ακόμη πιο κοντά στην τέχνη και τον πολιτισμό: τη δημιουργία του ΣΑΚΑ Culture Hub!

Το ΣΑΚΑ Culture Hub είναι μία ανάσα μέσα στην καθημερινότητα, μία κοινότητα αφιερωμένη στους αποφοίτους που θέλουν να κρατούν τη δημιουργική τους ενέργεια ζωντανή, να ανακαλύπτουν νέα ενδιαφέροντα και να συνεχίζουν να εξελίσσονται. Στο ΣΑΚΑ Culture Hub βλέπουμε τη δημιουργικότητα ως κάτι ζωντανό. Κάτι που χρειάζεται χώρο, χρόνο και φροντίδα για να παραμείνει ενεργό. Χωρίς αυτήν, η καθημερινότητα χάνει τη ζωντάνια της και γίνεται πιο δύσκολο να διατηρήσουμε την περιέργεια και την έμπνευσή μας.

Μετά την αποφοίτησή μας από το Σχολείο, η μάθηση και η δημιουργική εξερεύνηση δεν είναι πια η πρώτη μας

προτεραιότητα. Η δουλειά, η οικογένεια και οι καθημερινές υποχρεώσεις μας απορροφούν και γίνεται δύσκολο να βρούμε χρόνο για νέες εμπειρίες και ενδιαφέροντα. Γι' αυτό ο ΣΑΚΑ καλλιεργεί έναν χώρο συνάντησης για αποφοίτους με κοινή αγάπη για την τέχνη και τον πολιτισμό, ανεξάρτητα από την επαγγελματική τους πορεία.

Το ΣΑΚΑ Culture Hub φιλοδοξεί να αποτελέσει μια δημιουργική διέξοδο, όπου οι απόφοιτοι μπορούν να εξερευνούν διαφορετικές μορφές τέχνης και να καλλιεργούν τη συνήθεια της κοινής μάθησης μέσα από μια πληθώρα δράσεων. Έναν χώρο για ανεφοδιασμό, πειραματισμό και εξέλιξη, στο πλαίσιο μιας κοινότητας με κοινό σημείο αναφοράς την αγάπη για την τέχνη και τον πολιτισμό.

Μάλιστα, το ΣΑΚΑ Culture Hub έχει ήδη πραγματοποιήσει με μεγάλη επιτυχία τις δύο πρώτες δράσεις του, οι οποίες ήταν ανοιχτές μόνο σε ταμιακά ενήμερους συναποφοίτους μας.

ΓΙΑ ΤΗΝ ΠΡΩΤΗ ΜΑΣ ΔΡΑΣΗ, οργανώσαμε μία ιδιωτική ξενάγηση στη μόνιμη συλλογή του Μουσείου Κυκλαδικής Τέχνης, την Πέμπτη 5 Φεβρουαρίου 2026. Η ξενάγηση πραγματοποιήθηκε από την Αρχαιολόγο και Βοηθό Επιμελήτρια Αρχαιοτήτων του Μουσείου Κυκλαδικής Τέχνης, κ. Μεταξία Ρούτση, η οποία μας ταξίδεψε στον χρόνο, ξενατώντας μας σε μία από τις πληρέστερες συλλογές Κυκλαδικής Τέχνης στον κόσμο, παρουσιάζοντας τα περίφημα, παγκοσμίως γνωστά, κυκλαδικά μαρμάρινα ειδώλια της 3ης χιλιετίας π.Χ. που επηρέασαν καλλιτέχνες του 20ού και του 21ου αιώνα, όπως οι Brancusi, Modigliani, Giacometti, Hepworth και Moore. Μετά την ξενάγηση, ακολούθησε συζήτηση με κρασί στο καφέ του Μουσείου, ευγενική προσφορά της Begnis Catering. Ευχαριστούμε από καρδιάς τη Ναστάζια Σφήκα για τη φιλοξενία στο Μουσείο!





Η ΔΕΥΤΕΡΗ ΕΚΔΗΛΩΣΗ ΜΑΣ ήταν μία ιδιωτική ξενάγηση στην περιοδική έκθεση του Ιδρύματος Βασίλη και Ελίζας Γουλανδρή με τίτλο "Από τον Monet στον Warhol: Τρεις γενιές, μία συλλογή, ένα ταξίδι στην εξέλιξη της μοντέρνας τέχνης", την Παρασκευή 13 Μαρτίου 2026. Εκεί είχαμε την ευκαιρία να περιηγηθούμε σε μία μαγική έκθεση που περιλαμβάνει 83 αριστουργήματα, υπογεγραμμένα από 45 κορυφαίους εκπροσώπους της νεότερης και σύγχρονης τέχνης, όπως οι Bonnard, Chagall, Degas, Gauguin, Kaninsky, Magritte, Man Ray, Matisse, Modigliani, Monet, Picasso, Warhol, διαμορφώνοντας ένα μοναδικό εικαστικό πανόραμα που διατρέχει περισσότερα από 12 καλλιτεχνικά ρεύματα. Ευχαριστούμε τον Κωνσταντίνο Κορμά για την πολύτιμη βοήθειά του!

Ευχαριστούμε θερμά την οργανωτική ομάδα εθελοντών που δίνει ζωή στο ΣΑΚΑ Culture Hub και βρίσκεται πίσω από τη διοργάνωση κάθε δράσης:

- Ρεγγίνα Αλιβιζάτου '00
- Ελένη Αναγνωστοπούλου '10
- Μαρίνα Βρανοπούλου '00
- Αλεξάνδρα Θωμοπούλου '09
- Βασίλης Καραμητσάνης '93
- Ζωή Κλωσίδα '04
- Κατερίνα Κορρέ '13
- Πόλλυ Ματράκη '08
- Γιώργος Σταμάτης '01
- Λήδα Χατζηνικολαΐδη '89
- Εμμανουήλ Χουσακός '10

Stay tuned για να μαθαίνετε τα νέα του ΣΑΚΑ Culture Hub και να συμμετέχετε στις δράσεις μας!

Ελένη Αναγνωστοπούλου '10
Υπεύθυνη ΣΑΚΑ Culture Hub



THERMAE SYLLA SPA
Wellness Hotel

Αποδράστε σε ένα από τα 10 καλύτερα Thermal Spa στον κόσμο. Δίπλα σας στα Λουιρά Αιδηψού σε μια οάση ευεξίας και χαλάρωσης. Μέχρι πριν μερικά χρόνια τα "ιαματικά λουιρά" σηματοδοτούσαν την έναρξη της τρίτης ηλικίας. Σήμερα από έχει αψηφάξει και οι νεότεροι αναζητούν στις αναζωογονητικές τους ιδιότητες, σωματική και ψυχική ισορροπία, για μια πιο θετική προσέγγιση της ζωής.

ΕΠΙΛΕΞΤΕ ΠΕΡΙΠΟΙΗΣΕΙΣ ΠΟΥ ΤΑΙΡΙΑΖΟΥΝ ΣΤΙΣ ΔΙΚΕΣ ΣΑΣ ΑΝΑΓΚΕΣ ΓΙΑ ΜΙΑ ΕΜΠΕΙΡΙΑ SPA ΠΟΥ ΔΕΝ ΕΧΕΤΕ ΞΑΝΑΖΗΣΕΙ!

ΑΦΗΣΤΕ ΤΟ ΙΑΜΑΤΙΚΟ ΝΕΡΟ ΝΑ ΑΝΑΖΩΟΓΟΝΗΣΕΙ ΤΟ ΣΩΜΑ ΚΑΙ ΤΟ ΠΝΕΥΜΑ ΣΑΣ!

- Περιποιήσεις Spa καθημερινά
- Πρωινό και μεσημεριανό (με φρέσκιες πρώτες ύλες από το κτήμα μας)

Σ έκπτωση 10% για τους αποφοίτους του Κολλεγίου



THERMAE SYLLA SPA WELLNESS HOTEL 5*

e-mail: info@thermaesylla.gr, website: www.thermaesylla.gr



ΑΝΟΙΚΤΑ ΟΛΟ ΤΟΝ ΧΡΟΝΟ

CHAPTERS' ACTIVITIES



Celebrating Tradition and Looking Ahead



The SAKA alumni community in the UK continues to foster connections and brings together the alumni through meaningful events and social gatherings. On the 26th of February we hosted our annual Vasilopita cutting event in Marylebone, London, welcoming 60 people, with great enthusiasm and engagement. It was a wonderful evening where alumni had the chance to meet new faces, reconnect with old classmates, and reminisce about shared school memories.

Looking ahead, we are looking into organising our annual summer drinks event. This will be a relaxed and enjoyable gathering, offering alumni another great opportunity to socialise, strengthen ties, and expand their network. We look forward to continuing to build on the strong bonds within the SAKA UK community.

Σπύρος Μαρίης '18

Σχέδια για όλη τη Benelux

Στο ΣΑΚΑ BENELUX, η χρονιά ξεκίνησε δυναμικά με την κοπή της Πρωτοχρονιάτικης βασιλόπιτας στο κέντρο των Βρυξελλών. Η εκδήλωση αποτέλεσε εξαιρετική ευκαιρία για τα μέλη του Συλλόγου που κατοικούν στο Βέλγιο να έρθουν σε επαφή με τον Σύλλογο, να ενημερωθούν για τις προγραμματισμένες δραστηριότητες του πρώτου εξαμήνου του 2026, καθώς και για τους τρόπους επικοινωνίας που έχουν υιοθετηθεί.

Ως αποτέλεσμα της συγκέντρωσης, προγραμματίστηκε επίσκεψη στο Ευρωπαϊκό Κοινοβούλιο υπό τη καθοδήγηση του Γεωργίου Καθάριου '98. Τα μέλη του Συλλόγου που παρέστησαν είχαν την ευκαιρία να παρακολουθήσουν μέρος της ολομέλειας, καθώς και να συμμετάσχουν σε μια εξαιρετικά διαφωτιστική ξενάγηση στους χώρους του Κοινοβουλίου.

Στις αρχές Μαΐου, τα μέλη που κατοικούν στην Ολλανδία θα έχουν την ευκαιρία να απολαύσουν ένα απόγευμα μεταξύ συναποφοίτων στο Bar Picar, στο Ρότερνταμ.

Η Επιτροπή του ΣΑΚΑ BENELUX Chapter: Γιώργος Καθάριος '98, Ιωάννης Μπαλάσκας '04, Δανάη Μπιλή '18



Η κοινότητα που μας ενώνει

Είμαστε πραγματικά χαρούμενοι που η ομάδα μας στη Γερμανία συνεχίζει! Ο ΣΑΚΑ είναι μια υπέροχη ευκαιρία να μένουμε σε επαφή, να γνωριζόμαστε καλύτερα και να μοιραζόμαστε εμπειρίες και ιδέες. Είναι σημαντικό που έχουμε αυτό το δίκτυο εδώ διότι μας βοηθά να αισθανόμαστε συνδεδεμένοι, να στηρίζουμε ο ένας τον άλλο και να δυναμώνουμε μέσα από τη συνεργασία. Μαζί δημιουργούμε μια θετική κοινότητα που εξελίσσεται και κρατά ζωντανό το πνεύμα των αποφοίτων μας στη Γερμανία.

Χρήστος Σπέντζος '12



Η ΚΑΤΑΘΡΟΦΗ ΕΙΝΑΙ ΕΥΤΕΛΙΚΗ ΠΡΟΣΦΟΡΑ ΤΩΝ ΠΕΡΙΟΧΩΝ - ΕΡΜΗΣ

Η DOLE HELLAS διαθέτει στην ελληνική αγορά την πιο πλούσια ποικιλία φρούτων.

Η Dole στηρίζει την έρευνα για τη διατροφική αξία και τη συμβολή κάθε φρούτου στην υγεία μας και έτσι παρέχει στους καταναλωτές τα καλύτερα φρούτα, σύμφωνα με τα υψηλότερα πρότυπα ποιότητας και συντήρησης.

Κάθε φρούτο με την ετικέτα Dole επιλέγεται μετά από σχολαστικούς ποιοτικούς ελέγχους και συσκευάζεται με τις πιο σύγχρονες μεθόδους.



TSANOS

ΠΑΡΑΔΟΣΗ ΑΠΟ ΣΤΟΜΑ ΣΕ ΣΤΟΜΑ

με 100% εξαιρετικό
παρθένο ελαιόλαδο
with 100% extra virgin olive oil

πλούσια σε
φυτικές ίνες
rich in dietary fibers

κριτσίνια

με φρέσκο τυρί

με σουσάμι

με αλεύρι
ολικής αλέσεως

πολύσπορα



R E U N I O N S

► REUNION '73

Σάββατο 7 Φεβρουαρίου 2026

Επίσκεψη στην Επετειακή Έκθεση 100 χρόνων του Κολλεγίου



Το Σάββατο 7 Φεβρουαρίου 2026, 31 συμμαθητές της Τάξης '73 συγκεντρωθήκαμε στο Θέατρο του Σχολείου για να επισκεφθούμε την έκθεση των 100 χρόνων του Κολλεγίου Αθηνών. Guest Stars ο Γιώργος Τσιτσόπουλος από τις Βρυξέλλες και ο Γιάννης Καρράς από το Λονδίνο που είχαμε να τους δούμε από την αποφοίτηση.



Την ξενάγηση στις δέκα «δεκαετίες» του Σχολείου, μας έκανε η ίδια η επιμελήτρια της έκθεσης κ. Άννα Ενεπεκίδου '92. Αντί για 45 λεπτά μείναμε καθηλωμένοι για 2 ώρες. Μέσα από αυτό το απρόσμενο ταξίδι στον χρόνο, ξαναζήσαμε εκείνα τα αλησμόνητα χρόνια που το Σχολείο με τη μοναδική του πρωτοπόρο βιωματική εκπαίδευση, διαμόρφωσε τους χαρακτήρες και το μέλλον μας.

Η εκδήλωση έκλεισε στη φιλόξενη λέσχη του ΣΑΚΑ. Μιλήσαμε, θυμηθήκαμε, ξαναενωθήκαμε. Ήταν κάτι μαγικό, υπεράνω των προσδοκιών μας! Το συστήνουμε ανεπιφύλακτα σε όλες τις τάξεις των αποφοίτων. **Βασίλης Βαβάκος '73**

Προς Class Agents: Επικοινωνήστε με την Επιτροπή Αποφοίτων-Alumni Fund Drive για να οργανώσετε επίσκεψη της τάξης σας στην έκθεση «100 Χρόνια Κολλέγιο Αθηνών» στο Θέατρο του Κολλεγίου. T: 210 6798217, E: funddrive@athenscollege.edu.gr

► Επερχόμενα Reunions:

- Παρασκευή, 12/6/2026 Τάξη 1996γ-1997Δ (30Υ)
- Τρίτη, 16/6/2026 Τάξη 1976 (50Υ)
- Τρίτη, 23/06/2026 Τάξη 1966 (60Υ)
- Σάββατο, 27/6/2026 Τάξη 1986γ-1987Δ (40Υ)
- Κυριακή, 28/6/2026 Τάξη 1961
- Σάββατο, 19/9/2026 Τάξη 2006 (20Υ)
- Πέμπτη, 26/11/2026 Τάξη 1984 (Ετήσιο Thanksgiving Dinner)

Αν δεν έχετε ακόμα προγραμματίσει το επετειακό reunion της τάξης σας, σας προτρέπουμε να ξεκινήσετε τη διαδικασία. Επικοινωνήστε με τα μέλη της Συντονιστικής Επιτροπής του Alumni Fund Drive Class Agents Περικλή Τσαχαγέα '85γ και Μέλη Ξένου '94γ, αρμόδια για την υποστήριξη των Reunions, τηλεφωνικά στο 210-6798217 ή με email στο funddrive@athenscollege.edu.gr για να σας καθοδηγήσουν και να σας βοηθήσουν στον σχεδιασμό και την πραγματοποίηση του Reunion της τάξης σας. Στη σελίδα του Alumni Fund Drive αναρτώνται τα επερχόμενα reunions των τάξεων www.athenscollege.edu.gr/give/volunteers/alumni-fund-drive.



PISCINA AZUL[®]

Since 1980



the company
YOU TRUST

PISCINA



B.A. ΛΟΓΟΘΕΤΗΣ ΑΕΒΕ - PISCINA AZUL

Παπανικολή 40 152 32 Χαλάνδρι, Email: info@piscina-azul.com

ΤΗΛ: 210.6777378 | VIBER: 6936 151560 | FAX: 2106775334



ο 2026 τα Professional Clubs του ΣΑΚΑ ξεκίνησαν με πολύ σημαντικές και ιδιαίτερες δράσεις, συγκεντρώνοντας το ενδιαφέρον εκατοντάδων συναποφοίτων. Το πρώτο τρίμηνο του έτους, ξεκίνησε δυναμικά από τον Ιανουάριο με μία ξεχωριστή συνεργασία του Sustainability Professional Club με την Λέσχη Ανδρών και μία σημαντική εκδήλωση του Business Professional Club για την τεχνητή νοημοσύνη στις επιχειρήσεις. Η δράσεις συνέχισαν τον Φεβρουάριο με μία εκδήλωση του Shipping Professional Club για το κανονιστικό πλαίσιο προστασίας του περιβάλλοντος, ενώ τον Μάρτιο το Engineering Professional Club διοργάνωσε πολύ ενδιαφέρουσα συζήτηση με θέμα την στεγαστική κρίση.

Τα Professional Clubs στα επόμενα βήματά τους έχουν ένα σημαντικό ακόμη εργαλείο που δύνανται να χρησιμοποιήσουν για να μεγιστοποιήσουν το αίσθημα της ομάδας και της δικτύωσης των αποφοίτων κι αυτό είναι το ΣΑΚΑ connect, η νέα πλατφόρμα των

αποφοίτων, στην οποία είναι σημαντικό να εγγραφούμε όλοι οι απόφοιτοι και ακόμη περισσότερο τα μέλη των Professional Clubs. Η επικοινωνία, η ενημέρωση και τα προνόμια των Professional Clubs θα κοινοποιούνται όλο και περισσότερο αποκλειστικά στα μέλη των Professional Clubs, που έχουν εγγραφεί στην πλατφόρμα.

Όπως έχει αναφερθεί και σε προηγούμενο τεύχος, κάποιες από τις επόμενες εκδηλώσεις θα είναι προσβάσιμες αποκλειστικά στους ταμειακά ενήμερους αποφοίτους, ώστε να αποδεικνύεται έμπρακτα η ανταποδοτικότητα της συνδρομής των μελών του ΣΑΚΑ. Σε αυτό το σημείο οφείλουμε να ευχαριστήσουμε το «ΚΤΗΜΑ Γ. ΚΟΚΟΤΟΥ», για την ευγενική χορηγία στο κρασί που συνοδεύει τις δια ζώσης εκδηλώσεις των Professional Clubs.

**Το κρασί
στις εκδηλώσεις
των Professional Clubs
του ΣΑΚΑ είναι από το
«ΚΤΗΜΑ Γ. ΚΟΚΟΤΟΥ»,
προσφορά του
Στέφανου Κοκοτού '01.
Ευχαριστούμε!**

Για οποιαδήποτε απορία ή πρόταση μπορείτε να στείλετε μήνυμα στο clubs@saka.gr. Η ενημέρωση για τις εκδηλώσεις των Professional Clubs γίνεται μέσω των social media (Facebook & LinkedIn), emails και του website του ΣΑΚΑ. ■



Της **Σταυρίνας Χιώτη '06**
Υπεύθυνης Business Professional Club

Τον Ιανουάριο του 2026 πραγματοποιήθηκε στη Λέσχη του ΣΑΚΑ η εκδήλωση με τίτλο «Τεχνητή Νοημοσύνη: Ο Μετασχηματισμός των Ελληνικών Επιχειρήσεων», με στόχο να συζητηθεί πώς η Τεχνητή Νοημοσύνη επηρεάζει ήδη –και θα συνεχίσει να επηρεάζει– τον τρόπο με τον οποίο λειτουργούν, οργανώνονται και λαμβάνουν αποφάσεις οι ελληνικές επιχειρήσεις.

Η εκδήλωση δεν είχε θεωρητικό χαρακτήρα, αλλά εστίασε ξεκάθαρα στην πρακτική εφαρμογή της Τε-

χνητής Νοημοσύνης, μέσα από τις εμπειρίες ανθρώπων που βρίσκονται σε θέσεις ευθύνης και εκπροσωπούν διαφορετικούς κλάδους της οικονομίας. Στόχος ήταν να συγκεντρωθούν πληροφορίες, εμπειρίες και πραγματικά παραδείγματα από τον τραπεζικό τομέα, το retail, τη βιομηχανία, καθώς και από τον νομικό και κανονιστικό χώρο που πλαισιώνει τη χρήση της Τεχνητής Νοημοσύνης, ώστε να διαμορφωθεί μια σφαιρική και ρεαλιστική εικόνα για το πού βρισκόμαστε σήμερα και τι αναμένεται τα επόμενα χρόνια.

Στο πάνελ συμμετείχαν:

- Βασίλης Κουτεντάκης '82, Ανώτερος Γενικός Διευθυντής & Chief Retail Banking, Piraeus Bank
- Ισάακ Τσαλίκογλου '01, Managing Director OVERBRING Labs & AI Expert
- Λεωνίδας Κανελλόπουλος '06, Chief Innovation & Sustainability Officer, Όμιλος TITAN
- Γιάννης Βασιλάκος, CEO, Όμιλος Furlis
- Χαρά Δαούτη, DPO ΣΑΚΑ & Partner, Lambadarios Law Firm

Τον συντονισμό της συζήτησης ανέλαβε η Σταυρίνα Χιώτη '06.

Ιδιαίτερα σημαντική ήταν η συμμετοχή του κοινού, με ερωτήσεις που ανέδειξαν ουσιαστικούς προβληματισμούς γύρω από

την ευθύνη των αποφάσεων, την προστασία των δεδομένων, τον ρόλο του ανθρώπινου παράγοντα και την προετοιμασία των επόμενων γενεών. Οι ομιλητές απάντησαν με απτά παραδείγματα, μοιράστηκαν τις προσδοκίες αλλά και τις επιφυλάξεις τους, και προσέφεραν μια ισορροπημένη και ολοκληρωμένη προσέγγιση γύρω από τα οφέλη και τις προκλήσεις της Τεχνητής Νοημοσύνης.

Γενικό συμπέρασμα της βραδιάς ήταν ότι η Τεχνητή Νοημοσύνη δεν αποτελεί απλώς μια ακόμη τεχνολογική εξέλιξη, αλλά έναν καταλύτη οργανωτικής και πολιτισμικής αλλαγής, της οποίας η επιτυχία εξαρτάται λιγότερο από τα εργαλεία και περισσότερο από τους ανθρώπους, τις δεξιότητες και τις επιλογές των. ■



SHIPPING CLUB

Των **Μαρίας-Γεωργίας Γκάνιου '14** & **Κωνσταντίνου Μιχαλόπουλου '17**
Υπευθύνων Shipping Professional Club



της 5 Ocean Shipping, και κα. Αλεξάνδρα Ψυρρή, Senior Energy & Carbon Consultant της Intermodal. Στις παρουσιάσεις τους, επίκεντρο αποτέλεσε ο αντίκτυπος που έχουν οι σύγχρονοι περιβαλλοντικοί κανονισμοί (IMO 2020, EU ETS, CII) στη λειτουργία των ναυτιλιακών

Mε μεγάλη συμμετοχή πραγματοποιήθηκε την Πέμπτη 26 Φεβρουαρίου στη Λέσχη του ΣΑΚΑ η εκδήλωση με θέμα «Environmental Regulations: Strategy followed basis financial impact, company alignment and development», από το SAKA Shipping Club. Ευχαριστούμε τους ομιλητές της βραδιάς, κ. Λουκά Σπηλιωτόπουλο '06, CFO & Director

εταιρειών, καθώς και τις οικονομικές αποφάσεις και στρατηγικές που υπαγορεύει το ισχύον ρυθμιστικό πλαίσιο. Μετά την ολοκλήρωση των ομιλιών, οι ερωτήσεις και οι προβληματισμοί των παρευρισκόμενων οδήγησαν σε μια ουσιαστική και εποικοδομητική συζήτηση. Ραντεβού στην επόμενη εκδήλωση του ΣΑΚΑ Professional Shipping Club!





PROFESSIONAL CLUBS



SUSTAINABILITY CLUB

Των Εύας Αρβανίτη '15, Στέλλας Παντελιά '98 και Δημήτρη Κοκκίνη '98



Tον Ιανουάριο, το ΣΑΚΑ Sustainability Club διοργάνωσε, σε συνεργασία με τη Λέσχη Ανδριών, μια επετειακή εκδήλωση για τα 100 χρόνια από την ίδρυση και τη διαρκή προσφορά της Λέσχης. Η εκδήλωση, με τίτλο «**Αναγεννητική Νησιωτική Ανάπτυξη: Το παράδειγμα της Άνδρου**», πραγματοποιήθηκε στο Θέατρο Χωρέμη του Κολλεγίου Αθηνών, με μεγάλη προσέλευση κοινού.

Η πρωτοβουλία αυτή αποτελεί μέρος των δράσεων του ΣΑΚΑ Sustainability Club για τη βιώσιμη ανάπτυξη, δίνοντας έμφαση στη σύνδεση της γνώσης με την πράξη και στην ενίσχυση της συνεργασίας μεταξύ διαφορετικών κοινοτήτων. Η συνεργασία με τη Λέσχη Ανδριών έχει ιδιαίτερο συμβολισμό, καθώς και οι δύο φορείς συμπληρώνουν έναν αιώνα παρουσίας και μοιράζονται κοινές αξίες που αφορούν την εκπαίδευση, την κοινωνική συνοχή και τη συλλογική προσφορά.

Η εκδήλωση –που συντόνισε ο Κώστας Παπαχλιμίνζος '98– άνοιξε με σύντομη παρέμβαση σχετικά με τη σημασία των εκπαιδευτικών ευκαιριών και των υποτροφιών, αναδεικνύοντας τη διαχρονική συμβολή του Κολλεγίου Αθηνών στην υποστήριξη μαθητών

από νησιωτικές περιοχές. Ιδιαίτερη συγκίνηση προκάλεσε η αναφορά σε δημιουργία υποτροφίας εις μνή-

ακή ανάπτυξη και η ενίσχυση της τοπικής οικονομίας.

Ακολούθησε εισαγωγική τοποθέτηση που πα-

σημαντικό μέρος της εκδήλωσης αποτέλεσε η ιστορική αναδρομή στην εξέλιξη της Άνδρου, με έμφαση στη ναυτιλιακή της παράδοση και τη συμβολή της στη διαμόρφωση μιας δυναμικής τοπικής κοινωνίας. Παρουσιάστηκε η έννοια της «δημόσιας κοινωνικότητας», ενώ τονίστηκε ο ρόλος των συλλογικών πρωτοβουλιών στη διατήρηση της κοινωνικής συνοχής.

ΤΟ ΠΡΩΤΟ ΠΑΝΕΛ συζήτησης επικεντρώθηκε στη σημασία των τοπικών φορέων ως πυλώνων κοινωνικής συνοχής, με έμφαση στη συμμετοχή των νέων και στη διαγενεακή συνεργασία. Παράλληλα, αναδείχθηκαν οι προκλήσεις των νησιωτικών κοινωνιών, όπως η πληθυσμιακή συρρίκνωση και η εποχικότητα, αλλά και οι ευκαιρίες μέσα από τη ψηφιακή οικονομία και την εξ αποστάσεως εργασία, με στόχο τη δημιουργία ποιοτικών συνθηκών ζωής.

ΤΟ ΔΕΥΤΕΡΟ ΠΑΝΕΛ επικεντρώθηκε στην αναγεννητική ανάπτυξη σε νησιωτικά περιβάλλοντα, με έμφαση στην ανάγκη για ολοκληρωμένο σχεδιασμό που λαμβάνει υπόψη περιβαλλοντικές και κοινωνικοοικονομικές παραμέτρους. Τονίστηκε η σημασία της προστασίας του φυσικού περιβάλλοντος και της διατήρη-



1^ο ΠΑΝΕΛ
Μ. Μπέγζος, Στ. Παντελιά '98, Χρ. Μπαλόγιαννης, Κ. Μήλας, Γ. Γεραρής '90



2^ο ΠΑΝΕΛ
Σ. Τσαούσης, Θ. Κουτσανάς, Ό. Καραγιάννη, Β. Φλέγκα, Α. Καραμπάτσου '16

μην αποφοίτου, υπογραμμίζοντας τον ανθρωπινό και κοινωνικό χαρακτήρα της εκδήλωσης.

Στους χαιρετισμούς, εκπρόσωποι του ΣΑΚΑ Sustainability Club ανέδειξαν τον ρόλο του Club ως πλατφόρμας διαλόγου και δράσης για τη βιωσιμότητα. Τόνισαν ότι η εκδήλωση αποτελεί παράδειγμα του τρόπου με τον οποίο οι απόφοιτοι μπορούν να συμβάλουν ενεργά στη διαμόρφωση λύσεων για σύγχρονες προκλήσεις, όπως η περιφερει-

ακούσιασε τα κοινά χαρακτηριστικά μεταξύ του ΣΑΚΑ και της Λέσχης Ανδριών: δύο κοινότητες με διαφορετική αφετηρία, αλλά με κοινή προσήλωση στην προσφορά, τη συνεργασία και τη δημιουργία θετικού κοινωνικού αντίκτυπου. Η σύγκλιση αυτή αποτέλεσε τη βάση για έναν γόνιμο διάλογο σχετικά με το πώς διαφορετικά μοντέλα οργάνωσης μπορούν να οδηγήσουν σε παρόμοια αποτελέσματα, όταν διέπονται από κοινές αξίες.





Κώστας Παπαχλιμίντζος '98

Εύα Αρβανίτη '15

Δημήτριος Κοκκίνης '98

Αμαλία Ζαούση '00

Θεοδόσης Σουσουόδης

Γιώργος Σακελλαριάδης '01

Ελένη Μπενέκη

σης της τοπικής ταυτότητας ως βασικών προϋποθέσεων για βιώσιμη ανάπτυξη.

Το ΣΑΚΑ Sustainability Club, μέσα από τη διοργάνωση αυτής της εκδήλωσης, επιβεβαιώνει τη δέσμευσή του να λειτουργεί ως καταλύτης για ουσιαστικό διάλογο και συνεργασία, συμβάλλοντας στη διαμόρφωση ενός νέου μοντέλου ανά-

πτυξης που βασίζεται στην ενδυνάμωση των κοινοτήτων και την αξιοποίηση της γνώσης και της καινοτομίας.

Η εκδήλωση ολοκληρώθηκε με δεξίωση, με τοπικά προϊόντα από την Άνδρο και ζωντανή μουσική, δημιουργώντας μια ζεστή και εορταστική ατμόσφαιρα.

Το ΣΑΚΑ Sustainability Club ευχαριστεί θερμά

όλους όσους συνέβαλαν στην εκδήλωσή μας και ανανεώνει το ραντεβού για μελλοντικές δράσεις που θα συ-

νεχίσουν να προωθούν τη βιωσιμότητα, τη γνώση και τον θετικό αντίκτυπο.



Χρόνια Πολλά στη Λέσχη Ανδρίων και σε άλλα 100, με υγεία και όραμα! ■



Του Κωνσταντίνου Κακκαβά '14
Υπεύθυνου Engineering Professional Club

Tην Τρίτη 17 Μαρτίου, η Λέσχη του ΣΑΚΑ γέμισε ασφυκτικά από συναποφοίτους κάθε ηλικίας για την εκδήλωση του Engineering Professional Club με θέμα: **«Ακίνητα, Ανάπτυξη και Προσιτή Κατοικία: Η Νέα Στεγαστική Πρόκληση»**. Σε μια περίοδο που το στεγαστικό ζήτημα αναδεικνύεται σε μείζονα κοινωνική πρόκληση, οι ομιλητές μας –ο Υφυπουργός παρά τω Πρωθυπουργώ κ. Παύλος Μαρινάκης, ο Περιφερειάρχης Στερεάς Ελλάδας κ. Φάνης Σπανός '01, ο κ. Γιώργος Μπαδογιαννάκης '84 (Lamda Development) και ο αρχιτέκτονας κ. Στέφανος Βασδέκης '73– προσέγγισαν το θέμα ολιστικά, συνδυάζοντας την πολιτική στρατηγική με την κατασκευαστική πράξη.

Στο επίκεντρο της συζήτησης τέθηκε το δομικό

πρόβλημα της έλλειψης αποθέματος κατοικιών, ως απόρροια της παρατεταμένης κατασκευαστικής απραξίας κατά τη διάρκεια της οικονομικής κρίσης, σε συνδυασμό με την πρόσφατη κατακόρυφη αύξηση του κόστους των υλικών. Οι ομιλητές ανέλυσαν τη στρατηγική σημασία των νέων εντάξεων στο σχέδιο πόλης (όπως στον Ελαιώνα και το Χαλάνδρι) και τη δημιουργία σύγχρονων οικιστικών πόλων μέσω αναπλάσεων στα πρότυπα του King's Cross. Παράλληλα, αναδείχθηκε ο ρόλος της περιφερειακής ανάπτυξης ως βαλβίδα αποσυμπίεσης των αστικών κέντρων, με την ενίσχυση υποδομών που υποστηρίζουν το remote working και την προσέλκυση ψηφιακών νομάδων στην ελληνική ύπαιθρο.

Ιδιαίτερο ενδιαφέρον προκάλεσε η συζήτηση για τη μείωση του κόστους κα-



τασκευής μέσω καινοτομιών όπως τα προκατασκευασμένα στοιχεία (MMC), με την επισήμανση όμως ότι η βιομηχανοποίηση της δόμησης δεν πρέπει να λειτουργήσει εις βάρος της αρχιτεκτονικής ταυτότητας. Υπογραμμίστηκε η ανάγκη να μην θυσιαστεί το «ευ ζην» και η αισθητική ποιότητα στον βωμό του κόστους, διατηρώντας το ανθρωποκεντρικό πρόσημο στον σχεδιασμό. Στο πλαίσιο αυτό, αναλύθηκαν

τα κυβερνητικά εργαλεία, όπως η «Κοινωνική Αντιπαροχή» και το πρόγραμμα «Σπίτι μου II», που στοχεύουν στην ενίσχυση της προσφοράς χωρίς να παραβλέπουν τους απαραίτητους περιβαλλοντικούς στόχους. Η εκδήλωση ολοκληρώθηκε με μια ζωντανή ανταλλαγή απόψεων με το κοινό, ενώ η βραδιά έκλεισε με το καθιερωμένο "Cheese and Wine" στη Λέσχη, σε ένα εξαιρετικό κλίμα συναδελφικής δικτύωσης. ■



→ Για περισσότερες πληροφορίες: clubs@saka.gr

η Θεατρική
Ομάδα
του ΣΑΚΑ
παρουσιάζει



ΑΡΚΑΣ ΖΩΗ ΜΕΤΑ ΧΑΜΗΛΩΝ ΠΤΗΣΕΩΝ



Θεατρική Διασκευή: **Δημήτρης Αγοράς**

Σκηνοθεσία - Φωτισμοί: **Βάνα Πεφάνη**

Σύμβουλος Σκηνοθεσίας: **Κώστας Αρζόγλου**

Παραστάσεις από τις **17** έως και **21 Απριλίου** ώρα **20.30**

Θέατρο Κολλεγίου Αθηνών (Στέφανου Δέλτα 15, Ψυχικό)

Μέρος των εσόδων της παράστασης θα ενισχύσει το Πρόγραμμα Υποτροφιών του Κολλεγίου Αθηνών

17-21 | ΑΡΚΑΣ: Ζωή Μετά Απριλίου | Χαμηλών Πτήσεων

Όταν τα κόμικς λένε αλήθειες που χτυπάνε στο κόκκαλο!

Μπήκε ο Απρίλιος, είμαστε στην καρδιά της άνοιξης και λίγες μέρες πριν από το Πάσχα, κι εμείς, η ΘΟΣΑΚΑ έχουμε μπει στην τελική ευθεία με καθημερινές, εντατικές πρόβες δουλεύοντας σκληρά για το καλύτερο δυνατό αποτέλεσμα. Σε λίγες μόνο μέρες θ' ανεβούμε για ακόμα μια φορά στη σκηνή του Θεάτρου Κολλεγίου Αθηνών έχοντας όπως πάντα έναν διπλό στόχο. Αφενός να χαρίσουμε σ' εσάς, το αγαπημένο μας κοινό, στιγμές ψυχαγωγίας και ξενοιασιάς κι αφετέρου να στηρίξουμε το ταμείο Υποτροφιών του Κολλεγίου Αθηνών, προσφέροντας τα κέρδη των παραστάσεων. Εμείς θα δώσουμε τον καλύτερό μας εαυτό στο σανίδι για το πρώτο κι εσείς με την παρουσία σας θα συμβάλλετε ενεργά κι ουσιαστικά για το δεύτερο. Από τις 17 έως και τις 21 Απριλίου, στο θεατρικό έργο *Ζωή μετά Χαμηλών Πτήσεων*, αρκετοί διάσημοι ήρωες των μοναδικών και ξεχωριστών κόσμων του προσφιλους σκιτσογράφου Αρκά, ξεπηδούν από τις σελίδες των κόμικς, γίνονται τρισδιάστατοι, ανεβαίνουν στο σανίδι και μέσα από το κωμικό και μαύρο χιούμορ του δημιουργού τους, συνθέτουν μια πολιτεία φαινομενικά αλλιώτικη κι εξωπραγματική και ταυτόχρονα τόσο γνώριμη που είναι σαν να βλέπουμε το πρόσωπό μας στο καθρέφτη. Είτε σ' αυτή τη ζωή είτε στην άλλη.

Χριστίνα Μανιά '88



ΘΟΣΑΚΑ (Θεατρική Ομάδα
Συλλόγου Αποφοίτων Κολλεγίου Αθηνών)
Παραστάσεις 17-21 Απριλίου
Θέατρο Κολλεγίου Αθηνών
ΑΡΚΑΣ *Ζωή Μετά Χαμηλών Πτήσεων*
Θεατρική Διασκευή: Δημήτρης Αγοράς
Σκηνοθεσία - Φωτισμοί: Βάνα Πεφάνη
Σύμβουλος σκηνοθεσίας: Κώστας Αρζόγλου



Χριστάκης

1947



TIMELESS & EXCLUSIVE

BESPOKE | MADE-TO-MEASURE | READY-TO-WEAR

www.christakisathens.com

Kriezotou 5, Athens, 210-3613030 | Kolokotroni 9, Kifisia, 210-8016772

Απόφοιτος Χρήστος Νυφλής '02

ενημέρωση



Από τον Γενικό Γραμματέα του Δ.Σ. ΣΑΚΑ,
Προκόπη Δημητριάδη '98 | secgen@saka.gr

Το πρώτο τρίμηνο του 2026, ήταν μεστό εκδηλώσεων και εξελίξεων για την οικογένεια του ΣΑΚΑ. Στο πρώτο διοικητικό συμβούλιο της νέας χρονιάς, το οποίο έλαβε χώρα στις 21/1/2026, μεταξύ άλλων: α) Πραγματοποιήθηκε ο οικονομικός απολογισμός α' τετραμήνου της περιόδου 2025-2026 και έγινε ενημέρωση από όλες τις επιτροπές για τις δράσεις τους για την ίδια περίοδο, στο πλαίσιο του νέου τρόπου παρακολούθησης της λειτουργίας του ΣΑΚΑ ανά τετράμηνο, που αποφασίστηκε με την έναρξη της θητείας του νέου ΔΣ. Περαιτέρω, έγινε και ο απολογισμός του Χριστουγεννιάτικου πάρτι και διατυπώθηκαν προτάσεις για τον χρόνο και τον τόπο διεξαγωγής του ώστε να αυξηθεί ακόμη περισσότερο ο αριθμός των αποφοίτων που συμμετέχουν σε αυτό, καθώς είναι η πιο δημοφιλής εκδήλωση του ΣΑΚΑ. β) Παρουσιάστηκε η νέα ιστοσελίδα του ΣΑΚΑ και αποφασίστηκε η άμεση έναρξη λειτουργίας της. γ) Παρουσιάστηκε το σύνολο των νέων αναθεωρημένων Κανονισμών του ΣΑΚΑ μετά από επεξεργασία από τους νέους υπευθύνους των αντίστοιχων τομέων.

Στις 14 Φεβρουαρίου 2026 πραγματοποιήθηκε η κοπή της πίτας του ΣΑΚΑ. Για πρώτη φορά έγινε ταυτόχρονα και η κοπή της πίτας του Alumni Fund Drive, στο πλαίσιο της ανανέωσης του θεσμού, ο οποίος πλέον τελεί υπό την αιγίδα τόσο του ΕΕΙ όσο και του ΣΑΚΑ. Την επόμενη, δηλαδή την Κυριακή 15 Φεβρουαρίου 2026, έλαβε χώρα στη Λέσχη του ΣΑΚΑ Έκτακτη Γενική Συνέλευση του σωματείου. Η Γενική Συνέλευση ενέκρινε τον οικονομικό απολογισμό του τμήματος σωματειακού αθλητισμού του ΣΑΚΑ για την περίοδο 1/1-31/12/2025, καθώς, σύμφωνα με τις απαιτήσεις της αθλητικής νομοθεσίας, το οικονομικό έτος για το τμήμα σωματειακού αθλητισμού οφείλει να συμπίπτει με το ημερολογιακό έτος.

Χρήστο Μεγκουσίδη ο Κωνσταντίνος Μιχαλόπουλος '17.

Στο τελευταίο διοικητικό συμβούλιο του τριμήνου, που πραγματοποιήθηκε στις 26/3/2026, τα μέλη του Διοικητικού Συμβουλίου ενημερώθηκαν αναλυτικά αφενός από τη Λήδα Χατζηνικολαΐδη '89 για την προετοιμασία της Θεατρικής Ομάδας για την παράσταση «Αρκάς: Ζωή Μετά Χαμηλών Πτήσεων», η οποία θα ανέβει 17-21/4/2026 στο Θέατρο του Κολλεγίου Αθηνών (με δωρεάν εισιτήριο, όπως αποφασίστηκε, για τους μαθητές του Κολλεγίου, ενώ, εξάλλου, τμήμα των εσόδων της παράστασης θα ενισχύσει το Πρόγραμμα Υποτροφιών), και από τα μέλη του ΔΣ Βασίλη Μεντζελόπουλο '83 και Σοφία Σκευοφύλακα '13 για την πρόταση διοργάνωσης ΣΑΚΑ Career Day το φθινόπωρο, πρόταση η οποία και εγκρίθηκε. Τέλος, το σώμα ενημερώθηκε για την εκλογή, με συναπόφαση του President Καθηγητή Σπύρου Ν. Πολλάλη και του Προέδρου του ΣΑΚΑ Γιώργου Σακελλαριάδη '01, του Βασιλή Παχυγιάννη '86 ως νέου Προέδρου του Alumni Fund Drive, ο οποίος διαδέχεται τον μακροβιότερο Πρόεδρο του AFD Δημήτρη Βαμβακόπουλο '64. Ο ΣΑΚΑ εύχεται στο νέο Πρόεδρο κάθε επιτυχία στο κρίσιμο έργο του. **Ε**

Το επόμενο διοικητικό συμβούλιο έλαβε χώρα στις 25/2/2026. Μετά από εκτενή συζήτηση και ανταλλαγή απόψεων αποφασίστηκε η αξιοποίηση της πλατφόρμας ΣΑΚΑ Connect να επικεντρωθεί, στο εξής, σε ζητήματα διασύνδεσης των αποφοίτων στον επαγγελματικό χώρο (π.χ. εύρεση εργασίας, mentoring). Αποφασίστηκε επίσης η αλλαγή του αρχισυντάκτη του Ερμή. Τη σκυτάλη, μετά από 5 επιτυχημένα χρόνια, θα παραλάβει από τον

AGORA

DECO DELI CORPORATE GIFTS



KIFISIA



Αργυροπούλου 10, Κηφισιά - 210 6756206 - <https://agorakifissia.com>

Μαρία Χαραλαμποπούλου '91



Forbes under 30

Σε μια εποχή που χαρακτηρίζεται από ραγδαίες τεχνολογικές εξελίξεις, παγκοσμιοποίηση και συνεχή αναδιαμόρφωση των επαγγελματικών πεδίων, η ανάδειξη νέων ανθρώπων που ξεχωρίζουν διεθνώς αποκτά ιδιαίτερη σημασία. Οι λίστες του Forbes «30 Under 30» αποτελούν ένα από τα πλέον αναγνωρισμένα σημεία αναφοράς για την καταγραφή αυτής της νέας γενιάς ηγετών, επιχειρηματιών και επιστημόνων. Μέσα από αυτές, αναδεικνύονται προσωπικότητες που, πριν ακόμη συμπληρώσουν την τρίτη δεκαετία της ζωής τους, έχουν ήδη αφήσει το αποτύπωμά τους στους τομείς της επιχειρηματικότητας, της τεχνολογίας, της επιστήμης και του πολιτισμού.

Η ένταξη σε αυτές τις λίστες δεν αποτελεί απλώς μια τιμητική διάκριση, είναι μια έμπρακτη αναγνώριση της ικανότητας να εντοπίζει κανείς προβλήματα, να καινοτομεί

και να δημιουργεί λύσεις με ουσιαστικό αντίκτυπο. Απαιτεί όραμα, επιμονή και την ικανότητα να κινείται κανείς με αυτοπεποίθηση σε απαιτητικά και συχνά αχαρτογράφητα περιβάλλοντα.

Ιδιαίτερα σημαντικό είναι όταν τέτοιες διακρίσεις αφορούν νέες γυναίκες που διαπρέπουν σε διεθνές επίπεδο, συμβάλλοντας ενεργά στη διαμόρφωση ενός πιο συμπεριληπτικού και δυναμικού μέλλοντος. Οι ιστορίες τους δεν αποτελούν μόνο παραδείγματα προσωπικής επιτυχίας, αλλά και πηγή έμπνευσης για τις επόμενες γενιές.

Στο παρόν τεύχος, μέσα από δύο ξεχωριστές συνεντεύξεις, επιχειρούμε να φωτίσουμε τη διαδρομή, τις προκλήσεις και τις σκέψεις πίσω από τέτοιες διακρίσεις, αναδεικνύοντας τη σημασία της τόλμης και της δημιουργικότητας στον σύγχρονο κόσμο.

Αταλάντα Βρέκοσι '15



Γκαλερί & Τέχνες

«Η τέχνη ξεπλένει την ψυχή από τη σκόνη της καθημερινότητας»

- PABLO PICASSO (1881-1973)

Η φράση αυτή του διάσημου Ισπανού ζωγράφου έμεινε στην ιστορία, γιατί αποτυπώνει με τον πιο καθαρό τρόπο την βασική λειτουργία της τέχνης ως ένα καταφύγιο που καθαρίζει την σκέψη και φωτίζει την ψυχή του θεατή.

Η τέχνη δεν αποτελεί απλώς μια αισθητική εμπειρία, αλλά μια παγκόσμια γλώσσα με την οποία εκφραζόμαστε και επικοινωνούμε. Τα δείγματα έκφρασης που έχουμε είναι διαχρονικά: από τους πρωτόγονους ανθρώπους που

κατοικούσαν σε σπήλαια και χάρασαν σχήματα με την πέτρα στον βράχο μέχρι και σήμερα που έχουν κάνει την εμφάνισή τους νέες τάσεις και μέσα χάρη στην ανάπτυξη της τεχνολογίας.

Η Ελλάδα έχει γεννήσει πολλούς σπουδαιούς δημιουργούς. Από την αρχαιότητα έως τους εκπροσώπους της γενιάς του '30 (Τσαρούχης, Μόραλης, Χατζηκυριάκος-Γκίκα), του '60 (Κανιάρης, Γαϊτής, Κεσανλής), του '70-80 (Μπότσογλου, Θεοφυλακτόπουλος κ.α.) και τους σύγχρονους

δημιουργούς, η Ελληνική ζωγραφική παραμένει αέναη και ζωντανή.

Παράλληλα, κομβικός είναι και ο ρόλος των γκαλερί, οι οποίες αποτελούν έναν σχετικά πρόσφατο θεσμό μέσω του οποίου οι εικαστικοί καλλιτέχνες μπορούν να προβάλλουν τα έργα τους σε ένα ευρύτερο κοινό.

Στις σελίδες που ακολουθούν συνομιλούμε με αποφοίτους, καλλιτέχνες και γκαλερίστες, γύρω από την τέχνη αναδεικνύοντας τις προσωπικές εμπειρίες και σκέψεις τους μέσα από την διαδρομή τους.

Βαγγέλης Τσιφλάκος '18

A L I C I A

Π. Ιωακείμ 46, Κολωνάκι

☎ 210 7247693

🌐 aliciaboutique.gr

📷 @aliciaboutique

50 *years* VERNICOS YACHTS

The Symbol of Yachting



Lagoon 43
Sailing into the future



BENETEAU

XCS
EXCESS

BALI
CATAMARANS



LAGOON

Λεωφ. Ποσειδώνος 11, Άλιμος | 11 Poseidonos Ave., Alimos
T 2109896000 | www.vernicosyachts.com | info@vernicos.gr | Vernicos Yachts SA

Μεταμορφώνοντας το Wealth Tech

Συνέντευξη στην Αταλάντα Βρέκοσι '15



Τι σε τράβηξε στον τομέα της πληροφορικής και της τεχνητής νοημοσύνης;

Ξεκίνησα να σπουδάζω οικονομικά στο Stanford, αλλά συνειδητοποίησα ότι όλοι γύρω μου έκαναν κάτι σχετικό με την πληροφορική. Οπότε σκέφτηκα να κάνω κάτι που μου προσφέρει μόνο το Stanford. Διάλεξα ένα πτυχίο που ήταν Πληροφορική, Γνωσιακή επιστήμη, Φιλοσοφία, και Γλωσσολογία, και επέλεξα την τεχνητή νοημοσύνη γιατί θεωρούσα ότι ήταν ο τομέας που έδενε αυτές τις επιστήμες μεταξύ τους με τον καλύτερο τρόπο. Δεν πίστευα ποτέ ότι θα ήμουν η καλύτερη στον προγραμματισμό, αλλά το έβλεπα ως έναν τρόπο να φτάσω στο Product Management, που ήταν αυτό που ήθελα να κάνω.

Πώς γεννήθηκε η ιδέα της FINNY;

Είχα μια φίλη που μου έλεγε ότι ο χώρος του wealth management δεν έχει καλή τεχνολογία. Πολλοί δοκίμασαν να φτιάξουν «robo-advisors» για να αντικαταστήσουν οικονομικούς συμβούλους, αλλά αυτό δεν πέτυχε πραγματικά. Οι άνθρωποι τελικά, κυρίως όταν μιλάμε για πιο μεγάλες περιουσίες, θέλουν έναν άνθρωπο, όχι ένα ρομπότ, να διαχειρίζεται τις οικονομίες τους.

Οι οικονομικοί σύμβουλοι όμως, στην Αμερική τουλάχιστον, δεν μπορούν εύκολα να επεκτείνουν την δραστηριότητά τους. Η ανάπτυξή τους συμβαί-



«Το FINNY score λαμβάνει υπόψιν του όσα ξέρει για τον πελάτη και για τον σύμβουλο και δείχνει πόσο συμβατοί είναι, σαν ένα dating score.»

«Για να πετύχει η προσέγγιση, πρέπει τρία πράγματα να γίνουν σωστά: σωστός άνθρωπος, σωστή στιγμή, σωστό μήνυμα.»

νει κυρίως μέσω της ανάπτυξης της αγοράς, αλλά αυτό δεν είναι επέκταση, γιατί έχουν και πελάτες που μειώνουν τους λογαριασμούς τους, ή αποβιώνουν, κλπ. Οπότε αν δεν μεγαλώσουν την εταιρεία με νέους πελάτες, συρρικνώνονται. Η οργανική ανάπτυξη, φέρνοντας νέους πελάτες, είναι περίπου στα 3% ανά έτος, το οποίο είναι λιγότερο από τον πληθωρισμό.

Ένας από τους λόγους που είναι σημαντική η οργανική ανάπτυξη είναι ότι αυτή τη στιγμή στην Αμερική υπάρχουν 83 τρισεκατομμύρια δολάρια που αλλάζουν χέρια από τη μία γενιά στην επόμενη, το λεγόμενο Great Wealth Transfer. Και εννιά στους δέκα κληρονόμους έχουν δηλώσει ότι δεν θέλουν να συνεργαστούν με τον ίδιο οικονομικό σύμβουλο που είχαν οι γονείς τους, αλλά με κάποιον που έχει περισσότερα κοινά μαζί τους.

Ταυτόχρονα υπάρχει μία κίνηση συμβούλων που φεύγουν από τις μεγάλες εταιρείες και ξεκινούν τη δική τους. Όταν το κάνουν αυτό, το πρώτο πράγμα που χρειάζονται είναι τα εργαλεία για να προσελκύσουν νέους πελάτες.

Αυτά τα δύο, μαζί με τις εξελίξεις στην τεχνητή νοημοσύνη, μας επέτρεψαν να λύσουμε ένα πολύ βασικό πρόβλημα. Δεν ήξερα πολλά για τον χώρο, αλλά μίλησα με πολλούς συμβούλους και συνειδητοποίησα ότι ο πιο συνηθισμένος τρόπος με τον οποίο βρίσκουν νέους πελάτες είναι οι συστάσεις. Αλλά αυτό είναι πολύ παθητικό, και μπορεί να μην συμβεί.

Εμείς θέλαμε να φτιάξουμε μία μηχανή ανάπτυξης. Έναν τρόπο να αυξάνουν τα κεφάλαια υπό διαχείριση που να είναι προβλέψιμος, καθορισμένος, να μπορείς να βασιστείς πάνω του, γνωρίζοντας ότι λειτουργεί στο παρασκήνιο και όσο το δυνατόν στον αυτόματο πιλότο.





Το νούμερο ένα χαρακτηριστικό είναι το «bias for action». Δηλαδή, ακόμα και όταν δεν ξέρεις τι να κάνεις, απλώς κάνεις κάτι. Μαθαίνεις και λαμβάνεις πληροφορίες μέσα από τις ενέργειές σου...

Πώς αξιοποιείτε την τεχνητή νοημοσύνη στην πράξη;

Προσπαθούμε να συμπυκνώσουμε μία εργασία που έπαιρνε 60 ώρες σε 5 λεπτά. Για να βρεις έναν νέο πελάτη μέσω «ψυχρής προσέγγισης» έπαιρνε 60 ώρες. Πήγαινες από πλατφόρμα σε πλατφόρμα. Κοιτούσες τα νέα, έβλεπες ότι κάποια εταιρεία εξαγοράστηκε, έβρισκες τον ιδρυτή της, έψαχες το email του, και προσπαθούσες να του γράψεις ένα email, και μετά από ένα μήνα να επικοινωνήσεις ξανά.

Εμείς χρησιμοποιούμε την τεχνητή νοημοσύνη για να συγχωνεύσουμε τρία στάδια της διαδικασίας. Το πρώτο είναι ο εντοπισμός δυνητικών πελατών. Συγκεντρώνουμε και ενοποιούμε δεδομένα που είναι δημοσιοποιημένα στις ΗΠΑ: εξαγορές, IPOs, απολύσεις, κέρδη, αλλά και πιο προσωπικά δεδομένα, όπως προαγωγές, γάμους, κλπ.

Μετά έχουμε την προτεραιοποίηση. Όταν είναι μία βάση δεδομένων με 300 εκατομμύρια άτομα, οι σύμβουλοι χρειάζονται έναν τρόπο να καταλάβουν πού να εστιάσουν την προσοχή τους. Ως σύμβουλος είναι καλό να προσεγγίσεις άτομα με τα οποία έχεις κάτι κοινό, ή που μπορείς μόνο εσύ να βοηθήσεις. Αυτό το κάνουμε μέσω ενός αλγορίθμου που φτιάξαμε: το F-score ή FINNY score. Λαμβάνει υπόψιν του όσα ξέρει για τον πελάτη και για τον σύμβουλο, και δείχνει πόσο συμβατοί είναι, σαν ένα dating score. Εδώ χρησιμοποιούμε παραδοσιακή μηχανική μάθηση, όπως το Netflix που μαθαίνει τις προτιμήσεις σου και σου προτείνει παρόμοιες ταινίες.

Το τρίτο βήμα είναι η προσέγγιση δυνητικών πελατών. Τους βοηθάμε να φτιάξουν campaigns που μπορούν να στείλουν μέσω LinkedIn ή email, που είναι προσωποποιημένα για τον πελάτη. Ο σύμβουλος φαίνεται σαν να έχει κάνει πολύ καλή έρευνα, και ιδανικά αναφέρεται σε κάποιο πρόβλημα που τους αφορά εκείνη την στιγμή. Έτσι πάει από ψυχρή σε πιο «ζεστή» προσέγγιση, γιατί στοχεύεις πελάτες με τους οποίους έχεις κάτι κοινό. Για να πετύχει η προσέγγιση, πρέπει τρία πράγματα να γίνουν σωστά: σωστός άνθρωπος, σωστή στιγμή, σωστό μήνυμα.

Πώς βλέπεις να εξελίσσεται ο ρόλος της τεχνητής νοημοσύνης τα επόμενα χρόνια;

Η διαφορά μεταξύ της τεχνητής νοημοσύνης του



2017 και του 2023 έγκειται στο ότι από «συνεργάτης» έγινε «εκτελεστής». Από ένα εργαλείο που μπορεί να απαντήσει ερωτήσεις, το οποίο συμβουλευόσαι, μετατράπηκε σε ένα εργαλείο που μπορεί πλέον να εκτελέσει εργασίες για σένα.

Αυτή τη στιγμή χρειάζεται ακόμα επίβλεψη. Μπορεί να παράγει πράγματα, αλλά ο άνθρωπος πρέπει να τα ελέγχει και να τα εγκρίνει. Πιστεύω όμως ότι θα γίνει εξ ολοκλήρου εκτελεστής, με λιγότερη απαίτηση από τον άνθρωπο να επιβλέπει. Το εργαλείο αυτό θα γίνεται όλο και καλύτερο στο να εντοπίζει και να διαχειρίζεται τις «παραισθήσεις» του, και στο να

διατηρεί τη μνήμη και το πλαίσιο σχετικά με τους χρήστες του –στο οποίο δεν είναι πολύ καλό αυτή τη στιγμή. →



MAGNA
aviation
aircraft management + charter

ΑΕΡΟΠΛΑΝΑ JET ΘΕΣΕΙΣ ▼

Ναυλώστε
το δικό σας αεροσκάφος!

24
HRS

ΓΙΑ ΚΡΑΤΗΣΕΙΣ
T: +30 210 9605555
M: +30 6982 333 444
info@magna-aviation.com

HEAD OFFICE: Α. Παπανδρέου 108, 16674 Γλυφάδα
www.magna-aviation.com

ΕΛΙΚΟΠΤΕΡΑ ΘΕΣΕΙΣ ▼

Αεροσκάφος	Θέσεις
Citation I/C1/C1+	5
Learjet 31A / 35A	4-6
Citation C2/C2+	6-8
Citation II/550/Bravo	8
MIDSIZE/SUPER MIDSIZE JETS	
Citation XL/XLS/XLS+	8-9
Challenger 350	9
Citation III	7
Learjet 60	8
Gulfstream G200	10
Citation Sovereign	9
HEAVY JETS	
Challenger 605	12
Embraer Legacy 600	13
Challenger 850	14-16
Gulfstream G550/G650	14-16
Global Express XRS	13
AIRLINERS	
Embraer ERJ-175	88
Boeing 747	162
Airbus 320/320 NEO	174

ΕΛΙΚΟΠΤΕΡΑ-TURBOPROP ΘΕΣΕΙΣ ▼

Αεροσκάφος	Θέσεις
Piper PA 31T Cheyenne	5
King Air C90B	6
Super King Air B200	7
Pilatus PC12 NG	8
Cessna Caravan	10
Piaggio P180 Avanti II	7
ATR42/72	48-70
Bombardier DH8	78



Αλλά αυτό θα βελτιωθεί, και θα δούμε μοντέλα τεχνητής νοημοσύνης που είναι σχεδόν συγκεκριμένα για κάθε άτομο, που θα σε ξέρουν τόσο καλά, που θα μπορούν να ενεργούν εκ μέρους σου, να απαντούν στα μηνύματά σου, που θα μπορούν άλλοι να τα καλέσουν και να τα συμβουλευτούν και να πάρουν τη γνώμη «σου».

Η τεχνητή νοημοσύνη εξελίχθηκε από εργαλείο για μεγάλες επιχειρήσεις, σε εργαλείο πλέον για σχεδόν κάθε επιχείρηση και καταναλωτή. Θα δούμε ένα ακόμα μεγαλύτερο «ξεκλείδωμα παραγωγικότητας» για καταναλωτές, με τον ίδιο τρόπο που βλέπουμε για τις επιχειρήσεις.

Μετά το Stanford δούλεψες στην Uber για τέσσερα χρόνια. Πώς ήταν η αλλαγή από μια τόσο μεγάλη εταιρεία σε μια startup;

Ήταν αρκετά απότομη. Φυσικά χάνεις τις ανέσεις σου και ξαφνικά πας από ένα περιβάλλον με δομή, σταθερότητα και συνεργάτες στους οποίους μπορείς να βασιστείς, σε ένα περιβάλλον όπου εσύ και οι δύο συνιδρυτές σου πρέπει να κάνετε τα πάντα. Έπρεπε να επεκταθείς πέρα από αυτό με το οποίο ένιωθες άνετα. Αλλά σε γεμίζει πολύ, γιατί κάνεις κάτι δικό σου και νιώθεις ότι παράγεις κάτι χρήσιμο στην κοινωνία.

Επίσης, το προϊόν στην Uber ήταν πολύ καλά καθορισμένο, και οι αποφάσεις που παίρναμε ήταν βάσει δεδομένων. Βλέπαμε τι έκαναν οι χρήστες μας και αντιδρούσαμε ανάλογα. Εδώ στην αρχή δεν είχαμε δεδομένα, οπότε ήταν ένας τελείως διαφορετικός τρόπος χτισίματος προϊόντος, όπου έπρεπε να πας περισσότερο με τη διαίσθησή σου. Ξεκινήσαμε εντοπίζοντας το πρόβλημα, αλλά το πώς θα βοηθήσουμε ήταν τελείως στον αέρα. Υπήρχε μεγάλη αβεβαιότητα. Αλλά πρέπει να πιστέψεις ότι θα βρεις την λύση. Είναι δουλειά του ιδρυτή να μιλήσει με τους πελάτες και να καταλάβει τι χρειάζονται, γιατί και οι ίδιοι δεν ξέρουν πάντα.

Τι ξεχωρίζει μια επιτυχημένη startup σήμερα;

Το νούμερο ένα χαρακτηριστικό είναι το «bias for action». Δηλαδή, ακόμα και όταν δεν ξέρεις τι να κάνεις, απλώς κάνεις κάτι. Μαθαίνεις και λαμβάνεις πληροφορίες μέσα από τις ενέργειές σου, και καταλαβαίνεις αν είσαι στο σωστό δρόμο ή αν πρέπει να κάνεις κάποια προσαρμογή. Όλη η εταιρεία είναι μια μηχανή, και πρέπει να τρέ-

χει όσο πιο γρήγορα γίνεται προς τη σωστή κατεύθυνση –ή ακόμα και αν είναι λάθος, να τρέχει γρήγορα και να μπορείς να κάνεις εύκολα course correction. Ως ιδρύτρια, μου δίνει μεγάλη άνεση να ξέρω ότι καμία απόφαση δεν είναι μη αναστρέψιμη.

Τι σημαίνει για εσένα η αναγνώριση στη λίστα Forbes "Under 30" AI και πώς έχει επηρεάσει την πορεία της FINNY;

Ήταν μεγάλη επιβράβευση και αρκετά αναζωογονητικό, γιατί τα πρώτα δύο χρόνια δουλεύαμε πολύ σκληρά χωρίς κάποια σοβαρή αναγνώριση. Τώρα σηκώσαμε το Series A (17 εκατομμύρια δολάρια) τον Οκτώβριο και η διάκριση στο Forbes ήρθε τον Νοέμβριο. Και τα δύο έδωσαν μια ώθηση στην αυτοπεποίθησή μας. Το Series A ήταν ένα ορόσημο που επηρέασε την εταιρεία ουσιαστικά, αφού μπορέσαμε να κάνουμε προσλήψεις και να πάρουμε ένα μεγάλο γραφείο, αλλά είναι κάτι που δεν μπορούν να καταλάβουν τόσο όσοι είναι εκτός του χώρου των startups. Ενώ το Forbes το ξέρουμε όλοι. Με επηρέασε στο να αφήσω την Uber και να κάνω κάτι δικό μου –ήταν πηγή έμπνευσης για μένα.

Υπάρχει κάποια συμβουλή που θα έδινες στον εαυτό σου όταν ξεκινούσες την καριέρα σου;

Θα έλεγα να μην αφήνεις την αμφιβολία να σε κρατάει πίσω, γιατί πάντα θα βρίσκεις λόγους για να μην πάρεις ένα μεγάλο ρίσκο. Αλλά το 99% των περιπτώσεων, αυτοί οι λόγοι είναι φόβος. Να έχεις την αυτοπεποίθηση ότι θα τα καταφέρεις. Βάλε τον εαυτό σου σε δύσκολες ή άβολες

καταστάσεις, κάνε πράγματα στα οποία δεν είσαι καλός, για να εξασκήσεις αυτόν τον "μυ" και να αποδείξεις στον εαυτό σου ότι μπορείς.

Νιώθεις ότι το Κολλέγιο σου έδωσε κάποια εφόδια για την μετέπειτα πορεία σου;

Οπωσδήποτε. Μου έδωσε ψυχολογικά εφόδια, τις πιο ωραίες αναμνήσεις, τους καλύτερούς μου φίλους και μια σπουδαία κοινότητα. Ακαδημαϊκά το Σχολείο είναι πολύ απαιτητικό, αλλά και μέσω των εξωσχολικών δραστηριοτήτων ξεκίνησε αυτή η διαδικασία του να βγαίνω από το comfort zone μου. Τα δύο τελευταία χρόνια του IB ήταν πιο δύσκολα από τα πρώτα δύο χρόνια στο Stanford. E



Από τα κεντρικά γραφεία της FINNY στην Νέα Υόρκη

SKIPPER

ACE 360

The Next Generation of High-Performance Luxury RIBs



Μαρία Σταματοπούλου '17

Επικεφαλής Laelaps AI

Επαναπροσδιορίζοντας την φυσική ασφάλεια με την τεχνητή νοημοσύνη



Συνέντευξη στους Αγγελική Ταλιουράκη '10, Δημήτρη Τροβιά '18



Ενώ εργαζόσουν στην έρευνα, πήρες την απόφαση να συνιδρύσεις τη Laelaps AI. Πώς και πότε έγινε το «άλμα» από την έρευνα στην επιχειρηματικότητα; Εξήγησε μας τι κάνει η Laelaps AI.

Κατά τη διάρκεια της εισβολής στην Ουκρανία, αναδείχθηκε η ανάγκη η Ευρώπη να επενδύσει σε δικές της τεχνολογίες σε κρίσιμες υποδομές όπως της ασφάλειας. Εκείνη την περίοδο εκπονούσα το διδακτορικό μου, στο οποίο είχα αναπτύξει σημαντική σχετική τεχνογνωσία και αναζητούσα τρόπους να την αξιοποιήσω στην πράξη. Υπό αυτές τις συνθήκες, αποφάσισα να δραστηριοποιηθώ στον συγκεκριμένο τομέα.

Η Laelaps AI αναπτύσσει αυτόνομα συστήματα φυσικής ασφάλειας. Συντονίζουμε πληροφορίες από πολλαπλές πηγές, όπως κάμερες και αισθητήρες, και καθοδηγούμε ρομποτικές πλατφόρμες ώστε να εντοπίζουν και να διερευνούν απειλές σε πραγματικό χρόνο. Στόχος είναι η άμυνα να καταστεί πιο αποτελεσματική, ιδίως σε ενεργειακές και λοιπές κρίσιμες υποδομές.



Η Laelaps AI αναπτύσσει αυτόνομα συστήματα φυσικής ασφάλειας. Συντονίζουμε πληροφορίες από πολλαπλές πηγές, όπως κάμερες και αισθητήρες, και καθοδηγούμε ρομποτικές πλατφόρμες ώστε να εντοπίζουν και να διερευνούν απειλές σε πραγματικό χρόνο.

Μαζί με τους συνιδρυτές σου, εστιάσατε στον τομέα της φυσικής ασφάλειας. Ποιο ήταν το κενό που είδατε στην αγορά που σας οδήγησε στη δημιουργία αυτόνομων ρομπότ;

Εντοπίσαμε την ανάγκη ανάπτυξης ευρωπαϊκών τεχνολογιών, ώστε η Ευρώπη να μπορεί να βασίζεται σε δικές της λύσεις στον τομέα της ασφάλειας. Ακόμη, διαπιστώσαμε πως τα συστήματα επιτήρησης παρουσιάζουν πολύ υψηλά ποσοστά ψευδώς θετικών σημάτων. Έτσι, απαιτείται συνεχής ανθρώπινος έλεγχος και αυξάνεται ο κίνδυνος παράβλεψης ενός πραγματικού κινδύνου. Με τα ρομποτικά συστήματα που αναπτύσσουμε, προσφέρουμε επιτήρηση με φυσική παρουσία και ταχεία ανταπόκριση, ώστε να διερευνάται άμεσα ένα περιστατικό και να αντιμετωπίζεται η απειλή, χωρίς απώλεια χρόνου.

Έχετε ήδη εξασφαλίσει στήριξη από την European Space Agency, την Google, την G4S, την NVIDIA, και ισχυρά Venture Capitals. Πώς κερδίσατε την εμπιστοσύνη αυτών των οργανισμών;

Θεωρώ ότι τα βιογραφικά και η τεχνογνωσία μας συνέβαλαν να πειστούν οι επενδυτές ότι μπορούμε να υλοποιήσουμε τους στόχους μας. Ακόμη, θεωρώ ;οτι είδαν πως είμαστε πραγματικά παθιασμένοι με το πρόβλημα που θέλουμε να επιλύσουμε και ότι μας απασχολεί ουσιαστικά. Τέλος, αντιλήφθηκαν πως δεν χτίζουμε απλώς μια τεχνολογία, αλλά μια σωστά δομημένη και κερδοφόρα επιχείρηση.

Ποια είναι η μεγαλύτερη πρόκληση που αντιμετωπίζετε προσπαθώντας να φτιάξετε ρομπότ που λειτουργούν αξιόπιστα, σε απρόβλεπτα εξωτερικά περιβάλλοντα;

Η πρώτη πρόκληση αφορά τη συγκρότηση της κατάλληλης ομάδας, η οποία να συν-





Τα συστήματα επιτήρησης παρουσιάζουν πολύ υψηλά ποσοστά ψευδώς θετικών σημάτων, απαιτώντας συνεχή ανθρώπινο έλεγχο. Με τα ρομποτικά συστήματα προσφέρουμε επιτήρηση με φυσική παρουσία και ταχεία ανταπόκριση χωρίς απώλεια χρόνου.

δυσάζει την υψηλή τεχνική κατάρτιση με κατανόηση των απαιτήσεων και της έντασης που χαρακτηρίζουν ένα περιβάλλον startup. Η δεύτερη, αφορά τη δοκιμή των συστημάτων μας σε πραγματικές συνθήκες. Ένα σύστημα μπορεί να λειτουργεί άριστα στο εργαστηριακό περιβάλλον, αλλά να αποτυγχάνει σε συνθήκες πεδίου. Είναι επομένως απαραίτητη η δοκιμή σε πραγματικές υποδομές.



Μέσω των πιλοτικών μας προγραμμάτων έχουμε επιτύχει σημαντική πρόοδο προς αυτή την κατεύθυνση.

Έχεις αντιμετωπίσει προκλήσεις ως νέα γυναίκα σε ηγετική θέση στον ακόμη ανδροκρατούμενο κλάδο της ρομποτικής;

Βρίσκομαι σε αυτόν τον τομέα εδώ και αρκετά χρόνια, οπότε πλέον δεν το βιώνω ιδιαίτερα. Υπάρχουν περιπτώσεις έλλειψης σεβασμού, ωστόσο επιλέγω να μην ασχοληθώ. Προτιμώ να αφιερώνω τον χρόνο μου στους ανθρώπους μου ή στη δουλειά μου. Ιδιαίτερη προσοχή δίνω στις προλήψεις της εταιρείας μας, ώστε να αποφεύγονται τέτοιες συμπεριφορές, καθώς διαταράσσουν τη δυναμική της ομάδας, μειώνουν την παραγωγικότητα και αντανακλούν μια προβληματική νοοτροπία. Επιδιώκω να συνεργάζομαι με άτομα που σέβονται και πέρα από καλοί επαγγελματίες, είναι και καλοί άνθρωποι.

Έχεις αναφέρει ότι πιστεύεις πως «καμία ανθρώπινη ζωή δεν πρέπει να τίθεται σε κίνδυνο για να προστατευτεί άλλους». Πιστεύεις ότι τα ρομπότ θα αντικαταστήσουν πλήρως τον ανθρώπινο παράγοντα στον τομέα της ασφάλειας;

Δεν πιστεύω ότι τα ρομπότ θα αντικαταστήσουν τον άνθρωπο. Οι άνθρωποι έχουμε πολλά δυνατά σημεία διαφορετικής φύσεως από τα ρομπότ, οπότε θα λειτουργούμε πάντα συμπληρωματικά. Ο στόχος είναι να ενισχυθεί ο ανθρώπινος παράγοντας όχι να αφαιρεθεί. Τα ρομπότ θα αναλαμβάνουν εργασίες πιο επικίνδυνες και επαναλαμβανόμενες, στις οποίες μπορούν να έχουν μεγαλύτερα ποσοστά επιτυχίας. Ο άνθρωπος αντίστοιχα θα στελεχώσει νέες θέσεις που απαιτούν περισσότερη κρίση και εμπειρία. Κάποιες θέσεις εργασίας θα εξαλειφθούν, αλλά ταυτόχρονα άλλες νέες κι ενδιαφέρουσες θα δημιουργηθούν.

Συμμερίζεις τον προβληματισμό της αβεβαιότητας που παρουσιάζει η τεχνητή νοημοσύνη στην αποτελεσματικότητά της, καθώς δεν κατανοούμε πλήρως ακόμη τον τρόπο λειτουργίας της ως στατιστικό μοντέλο;

Η τεχνητή νοημοσύνη έχει ήδη ενσωματωθεί στη ζωή μας και οι μετρήσεις δείχνουν ότι είναι πολύ αποτελεσματική και αξιόπιστη. Αποτελεί βέβαια ένα «μαύρο κουτί», ειδικά τα πιο περίπλοκα νέα μοντέλα βαθιάς μάθησης. Ωστόσο, στη βάση του παραμένει ένα σύνολο από μαθηματικά και στατιστικά μοντέλα που εκπαιδεύονται σε δεδομένα. Η απόδοσή τους εξαρτάται

από τα δεδομένα στα οποία εκπαιδεύονται κι από την επιλογή του κατάλληλου γι' αυτά αλγορίθμου. Στον δικό μας τομέα, επιλέγουμε να σχεδιάζουμε τα συστήματά μας με σαφή πρωτόκολλα ελέγχου, πιστοποίησης και εναλλακτικούς αλγορίθμους, χωρίς να βασιζόμαστε απόλυτα στην τεχνητή νοημοσύνη. Συνεπώς μπορούμε να ελέγχουμε με ακρίβεια την αξιοπιστία των αλγορίθμων μας.

Η χρήση αυτόνομων ρομπότ στην ασφάλεια εγείρει συχνά ερωτήματα ιδιωτικότητας και ηθικής. Πώς διασφαλίζετε στη Laelaps AI την υπεύθυνη χρήση της τεχνολογίας σας;



Η ΚΑΤΑΡΧΗ ΕΙΝΑΙ ΕΠΙΤΕΛΙΚΗ ΠΡΟΣΦΟΡΑ ΤΟΥ ΠΕΡΙΟΔΙΟΥ «ΕΡΜΗΣ»

Phil's
100% φυσικά
Granola

Phil's Granola
LEMON BLUEBERRY
100% φυσικά
CRUNCH!

Phil's Granola
ALMOND VANILLA
100% φυσικά
CRUNCH!

Phil's Granola
DARK CHOCO CHIP
100% φυσικά
CRUNCH!

Phil's Granola Bars
VANILLA CACAO
100% φυσικά

Phil's Granola Bars
ALMOND VANILLA
100% φυσικά

Phil's Granola Bars
PROTEIN OAT COOKIE
100% φυσικά

Phil's Granola
PLAIN
100% φυσικά
CRUNCH!

Phil's Granola
HAZELNUT CACAO
100% φυσικά
CRUNCH!

ΒΙΟΛΟΓΙΚΗ GRANOLA
ΧΩΡΙΣ ΕΠΕΞΕΡΓΑΣΜΕΝΗ ΖΑΧΑΡΗ



Η εταιρεία μας χαρακτηρίζεται από σαφή πολιτική ηθικής, θέσαμε τα όριά μας από την πρώτη μέρα με σαφήνεια. Θέλουμε απλά να προστατεύουμε τις εγκαταστάσεις, δε θέλουμε να είμαστε στο επιθετικό κομμάτι και το διασαφηνίζουμε στα άτομα που προσλαμβάνουμε, ώστε να είναι σύμφωνα με αυτό. Επιπλέον, ακολουθούμε αυστηρά τους κανόνες για την προστασία των δεδομένων. Η υποδομή μας είναι σχεδιασμένη έτσι ώστε τα δεδομένα να παραμένουν τοπικά στις εγκαταστάσεις μας και όχι στο cloud, κάτι που είναι δύσκολο τεχνικά, αλλά πολύ σημαντικό για τους πελάτες μας. Η ανάπτυξη της τεχνολογίας μας γίνεται πάντα σε συνεργασία με ειδικούς τόσο στον χώρο της ασφάλειας όσο και της κανονιστικής συμμόρφωσης ώστε να εξασφαλίζουμε ότι λειτουργούμε υπεύθυνα.

Η έρευνα αιχμής και το επιχειρείν απαιτούν τεράστια ανθεκτικότητα. Πώς διαχειρίζεσαι το άγχος ή όταν ένα πείραμα δεν πηγαίνει όπως το σχεδιάζεις;

Το διδακτορικό ήταν η καλύτερη εκπαίδευση για αυτό. Με έμαθε ότι τα πράγματα σπάνια λειτουργούν με την πρώτη, κι αν αυτό συμβεί, μάλλον κάτι έχεις κάνει λάθος. Πολύ συχνά δεν δουλεύουν ούτε με τη δεύτερη ή την τρίτη προσπάθεια. Εκεί ανέπτυξα μηχανισμούς για να διαχειρίζομαι τις αποτυχίες. Ο βασικότερος είναι να σπάω ένα μεγάλο πρόβλημα σε μικρότερα. Αν δουλεύουμε κατευθείαν στον τελικό στόχο, χανόμαστε. Θέτοντας ρεαλιστικούς, καθημερινούς στόχους, εντοπίζω τι πάει λάθος σε κάθε βήμα και το λύνω. Αυτές οι μικρές νίκες σου δίνουν την αυτοπεποίθηση να συνεχίσεις.

Η ένταξή σας στη λίστα Forbes 30 Under 30 είναι μια μεγάλη διάκριση. Πώς βίωσες, ως Co-Founder & Chief Research Officer, αυτή τη στιγμή;

Είναι πράγματι μια τεράστια τιμή και μια σφραγίδα εγκυρότητας που βοηθά τους επιχειρηματικούς ομίλους να μας εμπιστευτούν. Στη δική μας περίπτωση ωστόσο, δεν το είχαμε σκεφτεί και δεν αποτελούσε στόχο μας. Είμαστε εξαιρετικά φιλόδοξοι και η μεγαλύτερη πίεση που βιώνουμε πηγάζει από τη δική μας ανάγκη για διαρκή εξέλιξη. Η συμπερίληψη σε λίστες δεν αποτελεί για εμάς κίνητρο. Ωστόσο, όταν μας προσέγγισαν δημοσιογράφοι, το είδαμε ως μια πολύτιμη στιγμή αναγνώρισης. Μας έδειξε ότι αυτό που κάνουμε έχει αντίκτυπο και είμαστε στον σωστό δρόμο

Έχοντας επαγγελματική και ακαδημαϊκή έδρα κυρίως στο εξωτερικό, βλέπεις προοπτικές στο ελληνικό οικοσύστημα καινοτομίας; Θα σκεφτόσουν κάποια στιγμή να φέρετε μέρος της δραστηριότητάς σας εδώ;

Μας ενδιαφέρει πάρα πολύ και ήδη κάνουμε τα πρώτα βήματα προς αυτή την κατεύθυνση. Η Ελλάδα επενδύει σημαντικά ποσά στην άμυνα και υπάρχει η κατάλληλη νοσοτροπία οικοδόμησης, οπότε επιχειρηματικά έχει απόλυτη λογική για εμάς. Παράλληλα, είναι μια σχετικά νέα αγορά στην τεχνητή νοημοσύνη με τεράστια αξία που περιμένει να ξεκλειδωθεί. Η μόνη δυσκολία που συναντάμε είναι ο σκεπτικισμός των νέων χρηστών που δυσκολεύονται να εμπιστευτούν την τεχνολογία, σε αντίθεση με το εξωτερικό όπου η χρήση της είναι ήδη ευρέως διαδεδομένη.

Πώς σε βοήθησε το Κολλέγιο να διαχειριστείς τις ακαδημαϊκές και εργασιακές απαιτήσεις και πώς γεννήθηκε το πάθος σου για τη Ρομποτική;

Ήμασταν πολύ τυχεροί που είχαμε πρόσβαση στις υποδομές και τις ευκαιρίες του Κολλεγίου. Αναπτύσσοντας πολλές διαφορετικές πλευρές του χαρακτήρα σου ως παιδί, χτίζεις διαφορετικούς μηχανισμούς σκέψης. Έτσι ως επαγγελματίας, προσεγγίζεις τα προβλήματα από διαφορετικές οπτικές γωνίες. Αυτό είναι ανεκτίμητο σε έναν κατεξοχήν τομέα επίλυσης προβλημάτων, όπως η ρομποτική, αλλά και στη ζωή γενικότερα. Αναπτύσσοντας στο Σχολείο μια ευρεία γκάμα δεξιοτήτων, δημιουργήσα μια φαρέτρα γεμάτη εργαλεία, η οποία με βοήθησε καθοριστικά στην πορεία μου.

Τι θα συμβούλευες έναν σημερινό μαθητή ή μια μαθήτριά του Κολλεγίου που αγαπά τον κλάδο STEM και ονειρεύεται, μέσα από την έρευνά του, να χτίσει τη δική του tech start-up;

Αρχικά, θα έλεγα να το τολμήσει χωρίς δεύτερη σκέψη. Αν δεν το τολμήσεις, δεν πρόκειται να συμβεί ποτέ. Δεύτερον, είναι κρίσιμο να μάθει να φιλτράρει τον θόρυβο. Τόσο στον ακαδημαϊκό χώρο όσο και στο οικοσύστημα των startups, πολλοί μιλούν διαρκώς για τις επιτυχίες τους. Πρέπει να μπορείς να διακρίνεις πού βρίσκεται η πραγματική ουσία, ώστε να μην αποθαρρύνεσαι και να μη χάνεις τον στόχο σου. Τέλος, να έχει δίπλα του ανθρώπους που τον ωθούν μπροστά. Αν περιβάλλεσαι από άτομα που η μόνη τους συνεισφορά είναι να τονίζουν πόσο καλύτεροι είναι, δεν θα μπορέσεις να εξελιχθείς.

Πώς προέκυψε η ονομασία Laelaps;

Όλα ξεκίνησαν συζητώντας πόσες εταιρείες χρησιμοποιούν ονόματα ελληνικής προέλευσης τα οποία συχνά δεν τους ταιριάζουν! Αποφασίσαμε να πρωτοτυπήσουμε βρίσκοντας κάτι πραγματικά ταιριαστό. Αναζητήσαμε ελληνικές λέξεις που να περιγράφουν τη δράση μας και καταλήξαμε στον Λαίλαπα, τον μυθικό σκύλο που δεν έχανε ποτέ το θήραμά του. Πιστεύουμε ότι δένει με το όραμα της εταιρείας μας.

Ε



Εβελίνα Κόκκου

Ιωάννα Κοροπούλη

STYLE BOX

Premium Event Rentals

SHOWROOM

Μάτσα 9 Νέα Κηφισιά 14564

T +302108075177

stylebox.gr

Οδός Σκουφά: Εκεί που η τέχνη συναντά το ευρύ κοινό



Συνέντευξη στους: Ηλιάνα Σωτηρίου '20, Βαγγέλη Τσιφλάκο '18
Φωτογραφίες: Ιωάννα Λιάρου '17



Ποια ήταν η πορεία που ακολουθήσατε μετά την αποφοίτησή σας από το Κολλέγιο;

Μετά το Κολλέγιο πήγα στην Αμερική. Ξεκίνησα τις σπουδές μου στο Clark University σπουδάζοντας Liberal Arts στη Μασαχουσέτη αλλά τελικά τελείωσα το τοπικό Πολυτεχνείο το Worcester Polytechnic Institute ως πολιτικός μηχανικός. Στη συνέχεια επέστρεψα στην Ελλάδα για να υπηρετήσω τη στρατιωτική μου θητεία και έκανα ένα μεταπτυχιακό στο Bocconi University με αντικείμενο «International Economics and Management». Έπειτα γύρισα στην Ελλάδα και εργάστηκα αρχικά για ένα διάστημα ως μηχανικός και μετά σε μια ελληνική εταιρεία που έκανε εξαγωγές. Το 2008 ανέλαβα την «Skoufa Gallery».

Προέρχεστε από μια οικογένεια με παράδοση στον χώρο των εικαστικών τεχνών. Πώς ξεκίνησαν όλα και φτάσαμε στο σήμερα;

Η μητέρα μου άνοιξε την «Skoufa Gallery» το 1981. Ωστόσο, οι δύο παππούδες μου είχαν ήδη, από διαφορετική σκοπιά ο καθένας, σχέ-



Ένα έργο σου βγάζει μια αύρα, η οποία χάνεται μέσα από μια απλή φωτογραφία.



Καλή επένδυση για εμένα είναι να βλέπεις ένα έργο που σε κάνει χαρούμενο.

ση με την τέχνη. Έτσι, πάντα είχαμε φίλους καλλιτέχνες σπίτι αλλά και πολλές ιστορίες με καλλιτέχνες, οπότε αυτό το σκηνικό ήταν για εμένα πολύ οικείο. Πρόκειται για ένα επάγγελμα στο οποίο συναναστρέφεται με ανήσυχους, δημιουργικούς ανθρώπους, οι οποίοι ενίοτε βλέπουν πιο μπροστά και αναλύουν τα πράγματα διαφορετικά από τους περισσότερους ανθρώπους. Αυτή η διαφορετική ματιά έχει ενδιαφέρον και γοητεία και είναι ο βασικός λόγος που διάλεξα αυτή τη δουλειά. Όταν ανέλαβα τη Γκαλερί Σκουφά ήταν μια δύσκολη περίοδος, γιατί μόλις είχε ξεκινήσει η κρίση και υπήρχε μεγάλη αναταραχή. Δυστυχώς η κρίση κράτησε περισσότερο απ' όσο υπολογίζαμε, αλλά επειδή είσαι σε επαφή με δημιουργικούς ενδιαφέροντες ανθρώπους η δουλειά αυτή σε κρατάει ενεργό.

Ποια είναι τα κριτήρια με τα οποία επιλέγετε να εκθέσετε τα έργα ενός καλλιτέχνη στον χώρο σας;

Αυτό που κοιτάζω πάντα είναι να μου αρέσει η δουλειά του. Δεν μπορείς να δείξεις στο κοινό κάτι που δεν σε ιντριγκάρει. Επιπλέον, με ενδιαφέρει το ιστορικό του καθενός, γιατί θέλεις να έχεις απέναντί σου έναν άνθρωπο που προσπαθεί, παλεύει και έχει έναν επαγγελματισμό.

Ποιες είναι οι προκλήσεις που καλείστε να αντιμετωπίσετε ως γκαλερίστας;

Το πιο σημαντικό στοιχείο είναι οι ανθρώπινες σχέσεις, οι σχέσεις με τους καλλιτέχνες και η συνεννόηση μαζί τους. Από εκεί και πέρα η ελληνική αγορά έχει διάφορα θέματα. Για παράδειγμα, είχαμε για πολύ καιρό υψηλό Φ.Π.Α., το οποίο δεν βοηθούσε, ευτυχώς αυτό άλ-



Η τέχνη είναι κάτι που πρέπει να ζήσεις και να αισθανθείς, είναι μια εμπειρία!

λαξε. Το επιχειρηματικό σκέλος της δουλειάς δεν είναι πολύ εύκολο, γιατί η αγορά είναι μικρή και είναι μακριά από τα μεγάλα Ευρωπαϊκά κέντρα της τέχνης (Λονδίνο, Παρίσι). Εκτός αυτού, είναι λίγες οι γκαλερί και πολλοί οι καλλιτέχνες, συνεπώς είναι δύσκολο να εντάξεις καινούριους καλλιτέχνες στην ομάδα σου όσο καλοί κι αν είναι αυτοί.

Πόσο έχει αλλάξει ο τρόπος προσέγγισης του κοινού με τα χρόνια και ποια είναι η επιρροή των «online γκαλερί»;

Δεν θεωρώ ότι οι «online γκαλερί» έχουν μεγάλη επιρροή στην Ελλάδα. Ίσως έχουν στην Αμερική, στην Ευρώπη όμως λιγότερο και στην Ελλάδα ακόμα λιγότερο. Η τέχνη είναι κάτι που πρέπει να ζήσεις και να αισθανθείς, είναι μια εμπειρία. Αντιλαμβάνομαι πως μερικοί συλλέκτες που γνωρίζουν έναν καλλιτέχνη καλά και έχουν μεγάλη εμπειρία έτσι ώστε να μπορούν να διαλέξουν έργα από φωτογραφίες, αλλά γενικά θεωρώ λάθος να διαλέγεις έργα από μια οθόνη. Ένα έργο σου βγάζει μια αύρα, η οποία χάνεται μέσα από μια απλή φωτογραφία.

Πείτε μας λίγα λόγια για την έκθεση που παρουσιάζετε αυτή την περίοδο στην «Skoufa Gallery»; Τι ετοιμάζετε το επόμενο διάστημα;

Αυτό το διάστημα έχει ατομική έκθεση ο Αλέξης Κυριτόπουλος ο οποίος έχει μια τεράστια καριέρα. Εκτός από τη ζωγραφική του είναι γνωστός και για τις εικονογραφήσεις του σε παιδικά βιβλία. Τα έργα του χρησιμοποιούν το χρώμα ως βασικό μέσο για να εκπέμψουν τα συναισθήματα και είναι ανθρωποκεντρικά. Μαζί έχουμε κάνει αρκετές εκθέσεις και εικονογραφήσεις βιβλίων, αλλά η έκθεση που έχουμε τώρα είναι καθαρά ζωγραφική. Προσεχώς ετοιμάζουμε μια ομαδική έκθεση αυτοδιδάκτων που θα έχει Θεόφιλο, Μποστ, Σπαθάρη κ.ά., καθώς και μια έκθεση του Τάσου Παυλόπουλου ο οποίος έχει 11 χρόνια να δείξει δουλειά!

Συχνά εμφανίζονται στην επικαιρότητα περιστατικά κυκλοφορίας πλαστών έργων τέχνης. Ποια είναι τα εργαλεία για να περιοριστεί αυτό το φαινόμενο;

Στην Ελληνική αγορά υπήρχαν πάντοτε πλαστά έργα τέχνης, απλώς τώρα έχουν αρχίσει να εντοπίζονται και αυτό είναι πολύ ευχάριστο. Σίγουρα το να πηγαίνεις σε μια γκαλερί είναι ένα φίλτρο. Πρέπει να ξέρεις πού απευθύνεσαι και τι ψάχνεις. Αν ενδιαφέρεσαι να πάρεις ένα έργο ενός ζώντα καλλιτέχνη, τότε είσαι πολύ πια ασφαλής γιατί μπορείς να πας στον ίδιο και να σου πει εάν αυτό είναι δικό του ή όχι. Όσον αφορά στους παλαιότερους, τότε τα πράγματα δυσκολεύουν. Όταν εγώ δεν είμαι απόλυτα σίγουρος για ένα έργο ρωτάω ανθρώπους που το γνωρίζουν το έργο του πολύ καλά. Μόνο όταν έχω ξεκάθαρη θετική απάντηση θα προχωρήσω σε κάτι, ειδάλλως δεν υπάρχει λόγος να ασχοληθώ. Πολλοί καλλιτέχνες έχουν κατάλογο raisonné, άλλοι αφήνουν πίσω ιδρύματα, αλλά



υπάρχει και το ΙΣΕΤ (Ινστιτούτο Σύγχρονης Ελληνικής Τέχνης) που διατηρεί αρχεία. Σε κάθε περίπτωση υπάρχουν εργαλεία που μπορούν να σε βοηθήσουν να βρεις αν ένα έργο είναι γνήσιο ή όχι.

Υπάρχει κάποιο έργο ή κάποια έκθεση που έχετε παρουσιάσει και σας έχει σημαδέψει;

Μέσα στην κρίση είχαμε κάνει μια έκθεση της Ναταλίας Μελά με τα «Χάρτινα» η οποία ήταν καταπληκτική γιατί η Μελά μπορούσε και απογείωνε όποιο υλικό και να χρησιμοποιούσε. Με απλά μέσα έφτιαξε 40 πουλιά και νόμιζες ότι ήσουν σε κάποιο τεράστιο κλουβί μέσα σε ζωολογικό κήπο! Η έκθεση αυτή μάλιστα ήταν και η τελευταία της. Γενικά, όσο περνάνε τα χρόνια για ένα καλλιτέχνη οι εκθέσεις του συνήθως βελτιώνεται, γιατί είναι πιο ώριμοι, έμπειροι και πιο ξεκάθαροι στο τι θέλουν και άρα μπορούν να το επικοινωνήσουν καλύτερα. Επίσης είναι ωραίο όταν βγάζεις έναν καλλιτέχνη πρώτη φορά να δείξει την δουλειά του, γιατί είναι κάτι καινούργιο, πολύ φρέσκο και υπάρχει ένας ενθουσιασμός.

Κλείνοντας, θα θέλατε να μοιραστείτε μαζί μας μια σχολική ανάμνηση που σας συνοδεύει μέχρι και σήμερα;

Θυμάμαι τα θεατρικά που ετοιμάζαμε στο λύκειο. Εγώ έκανα τα σκηνικά. Σε μια παράσταση που είχαμε ετοιμάσει ήταν όλα έτοιμα και το τελευταίο πράγμα που έπρεπε να κάνουμε ήταν να μεταφέρουμε ένα ογκώδη θάμνο στο κέντρο της σκηνής. Όταν το μεταφέραμε προσπαθήσαμε να τον στηρίξουμε αλλά το στηρικτικό είχα σπάσει. Οπότε έγινα ο θάμνος σε όλη τη παράσταση! Έχω ακόμη επαφή με πολλούς συμμαθητές μου. Με μερικούς κρατήσαμε επαφή μέχρι και τώρα, άλλους τους βλέπω όταν ταξιδεύω ή όταν γυρίζουν αυτοί πίσω στην Ελλάδα για μερικές μέρες. Είναι πολύ ωραίο να βλέπεις παλιούς συμμαθητές εκεί που δεν το περιμένεις!





Χαΐκ Κουρδογλανιάν '98

Ιδιοκτήτης Kourd Gallery

Η τέχνη είναι στην καθημερινότητά μας

Συνέντευξη στους: Άλκηστis Σαπουνάκη '17, Κωνσταντίνο Μιχαλόπουλο '17, Βαγγέλη Τσιφλάκο '18

Φωτογραφίες: Γιώργος Βαϊνδηρλής '18



Πώς ξεκίνησε η ενασχόλησή σας με τον χώρο της τέχνης;

Κατάγομαι από μια οικογένεια που δραστηριοποιούταν επαγγελματικά στην τέχνη. Η μητέρα μου και η θεία μου είχε ένα κατάστημα με αντίκες στην Αθήνα που άνοιξε ο παππούς μου το 1932, ενώ ο πατέρας μου άνοιξε την Gallery Kourd στο Κολωνάκι το 1969. Μετά το Σχολείο ξεκίνησα να δουλεύω στην επιχείρηση της μητέρας μου, καθώς ο πατέρας μου είχε πεθάνει. Το 2008 επαναλειτούργει η Kourd με σκοπό να αγκαλιάζει τόσο τον καλλιτέχνη όσο και τον συλλέκτη. Με την ομάδα μου προσπαθούμε να βοηθήσουμε τόσο τους καλλιτέχνες με την οργάνωση και την δημιουργία μιας έκθεσης, όσο και τους συλλέκτες που θα δουν ένα έργο, θα τους δημιουργή-



Ένα έργο μπορεί να πυροδοτεί απρόβλεπτους συνειρμούς στο μυαλό ενός επισκέπτη. Να «μιλάει» στην ψυχή του.

σει ένα συναίσθημα και τελικά θα το κάνουν μέρος του σπιτιού και της καθημερινότητάς τους.

Με ποια κριτήρια επιλέγετε τους καλλιτέχνες που εκπροσωπείτε;

Οι καλλιτέχνες με τους οποίους συνεργαζόμαστε βιοπορίζονται από τη τέχνη. Μας ενδιαφέρει να είναι άνθρωποι που ξυπνάνε και κοιμούνται με αυτό, αφουγκράζονται την κοινωνία και την εκφράζουν όπως αυτοί θεωρούν καλύτερα. Είναι ο τρόπος που δείχνουν τη ζωή τους και εμείς τη παρουσιάζουμε στο κοινό, οπότε οφείλουμε να τους προστατεύσουμε με τον καλύτερο τρόπο. Με την Ελένη Βαροπούλου, που είναι η επιμελήτρια της γκαλερί, μας αρέσει η αφαίρεση, χωρίς αυτό να είναι το μοναδικό κριτήριο της επιλογής μας. Ίσως να έλεγα ότι επιλέγουμε έργα που μιλούν στην ψυχή μας.

Πότε νιώθετε πως μια έκθεση «πέτυχε»;

Η επιτυχία, κατά κύριο λόγο, ορίζεται μέσω της αγοράς ενός έργου που δημιούργησε ένα συναίσθημα -είτε θετικό είτε αρνητικό- και μπορεί ο αγοραστής να το τοπο-



Ο κάθε άνθρωπος παίρνει από την τέχνη αυτό που του λείπει αναζητώντας τρόπους να καλύψει τις ανάγκες του. Το ζητούμενο για εμένα είναι να δημιουργείς ένα συναίσθημα!

θετήσει στο σπίτι του και να το απολαμβάνει βοηθώντας έτσι και τον καλλιτέχνη να βιοπορίζεται. Είναι όμορφο να βλέπουμε ατελιέ να αδειάζουν και έργα να μπαίνουν σε σπίτια.

Πώς θα περιγράφατε τη σημερινή κατάσταση στη σύγχρονη ελληνική τέχνη και πώς βλέπετε να εξελίσσεται η σχέση της με το κοινό;

Θεωρώ ότι η Αθήνα έχει γίνει πλέον ένα ισχυρό Art Hub. Βλέπουμε ξένους συλλέκτες να έρχονται στην πόλη, γκαλερί να προσελκύουν ξένους καλλιτέχνες, καινούργιες ιδέες να αναπτύσσονται πάνω στην τέχνη, γκαλερί να ανοίγουν, επιμελητές να κάνουν οργανωμένες εκθέσεις με πολλές γκαλερί κ.α.

Ο κάθε άνθρωπος παίρνει από την τέχνη αυτό που του λείπει αναζητώντας τρόπους να καλύψει τις ανάγκες του. Το ζητούμενο για εμένα είναι να δημιουργείς ένα συναίσθημα!

Ποια είναι η τάση που κυριαρχεί αυτή την περίοδο στην τέχνη;

Μια τάση που ανθίζει τα τελευταία χρόνια είναι η κεραμική τέχνη και το εργόχειρο, δηλαδή η χειρονακτική τέχνη. Επίσης, αναπτύσσεται πολύ και η αναπαραστατική τέχνη. Στην τέχνη πιστεύω δεν υπάρχει παρθενογένεση και αυτό που παρατηρεί κανείς είναι πως σε μια περίοδο 30 περίπου χρόνων αυτή ανακυκλώνεται με διαφορετικά στοιχεία που κάποιος προσθέτει ή τροποποιεί κάτι.

Έχει τύχει να υπάρξει κάποια απρόσμενη αντίδραση ενός επισκέπτη της γκαλερί απέναντι σε ένα έργο; Πώς τη διαχειριστήκατε;

Είναι πολύ θετικό να υπάρχει αντίδραση. Το να δημιουργήσεις μια απορία είναι κάτι πολύ σημαντικό, γιατί γίνεται αφορμή για συζήτηση κι ανταλλαγή απόψεων. Συνεπώς μου αρέσει πάντα να μαθαίνω εάν ένα έργο άρεσε σε κάποιον ή τον «ενόχλησε». Αυτό όμως δεν σημαίνει πως θα παρέμβω στον καλλιτέχνη για να του υποδείξω πως θα κάνει τη δουλειά του. Η πώληση ενός έργου έχει πολλές παραμέτρους από τις οποίες δεν μπορείς να βγάλεις εύκολα ασφαλή συμπεράσματα. Κάποιες φορές μπορεί ένας καλλιτέχνης να πουλάει περισσότερο, επειδή το στυλ ζωγραφικής του είναι στη μόδα (π.χ. έργα τέχνης με έντονα χρώματα έχουν πιο πολύ ζήτηση σήμερα). Άλλες φορές,



ωστόσο, ένα έργο μπορεί να πυροδοτεί απρόβλεπτους συνειρμούς στο μυαλό ενός επισκέπτη με αποτέλεσμα να «μιλάει» στην ψυχή του. Για παράδειγμα, κάποιος αγόρασε ένα μικρό γλυπτό επειδή του θύμιζε κάτι από την ημέρα του γάμου του. Αυτή τη σύνδεση εμείς δεν μπορούμε να την χρησιμοποιήσουμε ως δεδομένο ούτε μπορούμε να πούμε στον καλλιτέχνη να συνεχίσει να δημιουργεί αντίστοιχα έργα γιατί αυτό «πουλάει».

Τι συμβουλή θα δίνετε σε κάποιον τελειόφοιτο του Κολλεγίου που ενδιαφέρεται να ασχοληθεί επαγγελματικά με την τέχνη;

Θα του έλεγα να διαλέξει αυτό που του αρέσει και να το κάνει με την καρδιά του. Συχνά μιλάω με αρκετούς αυτοδίδακτους καλλιτέχνες κι αυτό που τους λέω είναι πως εάν αυτό που κάνουν τους αρέσει και τους δημιουργεί συναίσθημα, τότε να το ακολουθήσουν. Το Κολλέγιο είναι ένα Σχολείο που δίνει ερεθίσματα και πολλοί απόφοιτοι έγιναν καλλιτέχνες. Θεωρώ πως η τέχνη είναι μέσα στην ζωή μας και το Κολλέγιο μας δίνει την ευκαιρία -με τον δικό του τρόπο- να έρθουμε σε επαφή μαζί της.

Κλείνοντας, θα θέλαμε να μας πείτε μια ανάμνηση από το Σχολείο που σας έχει μείνει χαραγμένη μέχρι σήμερα

Έχω πολύ ωραίες αναμνήσεις από το Κολλέγιο! Πρώτα απ' όλα οι φίλοι μου, τα κτίρια που κάναμε μάθημα, τα γήπεδα, οι καθηγητές μας. Το πιο σημαντικό περιβάλλον μετά την οικογένεια είναι το Σχολείο και μου έχει αφήσει πολύ ωραίες αναμνήσεις. Το Κολλέγιο με βοήθησε με πολλούς τρόπους να μάθω, να σκέφτομαι κριτικά και να δουλεύω σε ομάδες. Μπήκα με κλήρωση στο Σχολείο και νιώθω πολύ τυχερός που υπήρξα μαθητής του. E



Λώρα Τσουκαλά '05

Ιδιοκτήτρια Stefanidou Tsoukala Gallery, Επιχειρηματίας

Art & Design: Δύο κόσμοι που αλληλοσυμπληρώνονται

Συνέντευξη στους: Μαρία Λουίζα Βαφειαδάκη '09,
Κωνσταντίνο Μιχαλόπουλο '17, Βαγγέλη Τσιφλάκο '18
Φωτογραφίες: Βαγγέλης Τσιφλάκος '18



Η πορεία σας εκτείνεται τόσο στο χώρο της τέχνης όσο και του design. Πώς συνομιλούν αυτοί οι δύο κόσμοι μέσα από τη δουλειά σας;

Καθώς έχω μεγαλώσει μέσα στο περιβάλλον του design και της αρχιτεκτονικής θεωρώ πως αυτοί οι κόσμοι είναι άρρηκτα συνδεδεμένοι μεταξύ τους. Πρόκειται για έναν συνδεδετικό κρίκο που, σε ό,τι με αφορά, περνάει μέσα από την ιστορία, την αρχιτεκτονική, το interior design και καταλήγει στην design gallery που δημιούργησα το 2018. Θεωρώ πως είναι πολύ σημαντικό να καταλαβαίνει κανείς τόσο τον χώρο της τέχνης όσο του design με έναν ουσιαστικό τρόπο. Συνεπώς υπάρχει άμεση σχέση.

Τι σας οδήγησε στη δημιουργία της γκαλερί;

Η επιθυμία μου να δημιουργήσω την design gallery γεννήθηκε όσο σπούδαζα. Κάνοντας μια βόλτα στο Λονδίνο, βρήκα την PAD. Η PAD είναι μια boutique έκθεση που προσελκύει διεθνείς design gallery. Μπαίνοντας εκεί είδα πολλές gallery απ' όλο τον κόσμο που παρουσίαζαν αντικείμενα τα οποία αποτελούσαν έργα τέχνης και τους έδιναν ένα διαφορετικό νόημα. Τότε ήταν σαν να άνοιξε μπροστά μου ένας καινούργιος κόσμος. Αφού τελείωσα τις σπουδές μου μπήκα στην εταιρία με την μητέρα μου και δούλεψα. Η πρώτη έκθεση που κάναμε στην Αθήνα ήταν με γλυπτά του Takis λίγο πριν φύγει από τη ζωή. Έπειτα πήραμε μέρος στην PAD που ήταν το όνειρό μου και σε άλλες διεθνείς εκθέσεις του εξωτερικού. Πέρυσι λάβαμε μέρος και στη NOMAD, μια αντίστοιχη design έκθεση. Με αυτό τον τρόπο γνωρίζουμε καινούργιους πελάτες και ανοίγονται νέες ευκαιρίες για συνεργασίες με άλλες γκαλερί. Αυτό είναι πολύ ωραίο, καθώς θεωρώ πως στη δουλειά αυτή είναι πολύ ωραίο να συνεργάζεσαι και να έρχεσαι σε επαφή με νέους καλλιτέχνες.

Ποια είναι τα βασικά σας κριτήρια στην επιλογή καλλιτεχνών;

Σίγουρα αυτός που θα με εμπνεύσει περισσότερο. Είμαι πάντα ανοιχτή σε οποιοδήποτε στυλ, γιατί δεν πιστεύω ότι υπάρχει ένας συγκεκριμένος τύπος καλλιτέχνη που πρέπει να αρέσει σε κάποιον. Επίσης, είναι το έργο του και η προσωπικότητά του. Για παράδειγμα, όταν ξεκινήσαμε την συνεργασία μας με τον Κωνσταντίνο Κακανιά πριν 3 χρόνια και κάναμε την συλλογή μας με τα έπιπλα, αυτό ήταν κάτι που ούτε εκείνος είχε ξανακάνει. Όμως, επειδή μου άρεσε πολύ ο χαρακτήρας του και κόσμος που δημιουργούσε, γιατί είναι ένας πολύ έντονος και ζωντανός καλλιτέχνης, η συλλογή που δημιουργήσαμε τη χάρηκα πάρα πολύ.

Υπάρχει κάποια συνεργασία που ήταν καθοριστική για την πορεία της γκαλερί;

Η πιο καθοριστική συνεργασία μου ήταν αυτή με την μητέρα μου, καθώς αν δεν είχα ζήσει αυτό το παρελθόν μαζί της ίσως να μην είχα το ίδιο όραμα. Αυτό ήταν το πιο καθοριστικό για εμένα!

Πόσο έχει αλλάξει το κοινό των γκαλερί τα τελευταία χρόνια;



Η πιο καθοριστική συνεργασία μου ήταν αυτή με την μητέρα μου, καθώς αν δεν είχα ζήσει αυτό το παρελθόν μαζί της ίσως να μην είχα το ίδιο όραμα.

Στην Ελλάδα οι «design gallery» είναι καινούργιος όρος και οι Έλληνες πελάτες δεν είναι ιδιαίτερα εξοικειωμένοι. Αντίθετα, στο εξωτερικό έχουν κατανοήσει ότι αυτό αποτελεί ένα έργο τέχνης. Πάντως, τα τελευταία χρόνια βλέπω πως το design ανεβαίνει όλο και περισσότερο στον τρόπο που το βλέπουν οι πελάτες. Είναι σημαντικό να καταλάβουμε πως τα αντικείμενα αυτά δεν είναι απλώς μια παραγγελία σε ένα εργοστάσιο, αλλά κάποιος τα έχει δημιουργήσει με ένα συγκεκριμένο σκεπτικό.

Βλέπετε διαφορά στον τρόπο που προσεγγίζουν την τέχνη οι Έλληνες σε σχέση με διεθνείς συλλέκτες;

Ασφαλώς. Στην Ελλάδα υπάρχουν μεγάλοι και σημαντικοί συλλέκτες, αλλά συνήθως είναι άνθρωποι που έχουν ταξιδέψει πολύ, ψάχνονται, πηγαίνουν σε εκθέσεις κι έχουν εμπειρία. Έλληνες πελάτες οι οποίοι δεν το «ψάχνουν» τόσο έχουν μεγάλη διαφορά με τους ξένους και γι' αυτό είχα δώσει μεγάλη έμφαση στη παρουσία μας στο εξωτερικό. Δεν θα άνοιγα την gallery εάν δεν κάναμε τις εκθέσεις στο εξωτερικό και εξαιτίας αυτού δεν έχουμε δώσει ακόμα μεγάλη βαρύτητα στην ελληνική μας παρουσία. Η πρώτη φορά που κάναμε κάτι στην Ελλάδα ήταν στην Art Athina τον Σεπτέμβριο του 2024, στα πλαίσια μιας παρουσίασης 6 design gallery, ειδάλως δεν θα το είχαμε κάνει.

Πώς αξιολογείτε τη θέση της Αθήνας σήμερα στον παγκόσμιο καλλιτεχνικό χάρτη;

Πιστεύω ότι στην Αθήνα -και στην Ελλάδα γενικότερα- υπάρχουν πολλοί καλλιτέχνες οι οποίοι έχουν μεγάλη αξία και θεωρούνται σημαντικοί. Παρατηρώ ότι σιγά-σιγά αρχίζουν να έχουν παρουσία σε εκθέσεις του εξωτερικού και αυτό έχει μεγάλη σημασία. Είμαστε ακόμα στην αρχή και χρειάζεται χρόνος για να καθιερωθούν. Η Ελληνική αγορά είναι μικρή και γι' αυτό έχει σημασία να υπάρχει η διεθνής παρουσία. Όταν ακούνε στο εξωτερικό για την Ελλάδα υπάρχει μεγάλο ενδιαφέρον, οπότε αυτό πρέπει να το εκμεταλλευτούμε και να βοηθήσουμε να αναπτυχθεί.

Τι σας συγκινεί σε ένα έργο τέχνης πέρα από την αισθητική;



Κάτι που προσπαθώ πάντα να καταλαβαίνω είναι το υπόβαθρο του καλλιτέχνη, δηλαδή από πού έρχεται, την προσωπικότητα του, τους λόγους που έφτιαξε το έργο με τον τρόπο που το έκανε. Πιστεύω πως υπάρχει ένας σύνδεσμος μεταξύ της δημιουργίας του έργου και των βιωμάτων που έχει ένας καλλιτέχνης.

Πώς φαντάζεστε το ρόλο των gallery στην ψηφιακή εποχή;

Η τέχνη κυκλοφορεί μεν ψηφιακά, αλλά θεωρώ πως πάντα θα ξαναγυρίζουμε στα κλασικά και πιο παραδοσιακά έργα. Μια gallery πρέπει να βρει το χαρακτήρα της και να συνεχίζει με αυτό το γνώμονα. Έτσι, ο πελάτης και οποιοσδήποτε συλλέκτης θα αρχίζει να ακολουθεί την οποιαδήποτε gallery και να παρακολουθεί την πορεία της. Η τέχνη πρέπει να είναι απτή. Δεν είμαι σίγουρη κατά πόσο λειτουργεί πραγματικά το online στο design. Η φυσική παρουσία είναι πάντα πολύ σημαντική, έχει μεγαλύτερη επίδραση και βαρύτητα.

Θα θέλαμε να μοιραστείτε μαζί μας μια αγαπημένη σας σχολική ανάμνηση που σας συνοδεύει μέχρι σήμερα.

Η ημέρα της αποφοίτησης! Ήταν μια πολύ συναισθηματική εμπειρία το να κατεβαίνουμε όλοι μαζί αυτά τα χαρακτηριστικά σκαλιά, γνωρίζοντας πως ένα μεγάλο κεφάλαιο έχει ολοκληρωθεί κι ένα νέο πρόκειται να ξεκινήσει. E

Η ΚΑΤΑΡΤΙΣΗ ΕΙΝΑΙ ΕΥΤΕΛΗΣ ΠΡΟΦΟΡΑ ΤΟΥ ΠΕΡΙΟΛΙΚΟΥ «ΕΡΜΗΣ»



KOKOTOS ESTATE

Μοιραζόμαστε τον τόπο μας, μέσα από το κρασί μας.

Ελάτε να γίνετε κομμάτι της ιστορίας μας.

Ένα οικογενειακό οινοποιείο σε πλήρη αρμονία με την φύση.

www.ktimakokotou.gr

Βασιλική Κούκου '14

Εικαστικός, Καθηγήτρια Εικαστικών, Κολλέγιο Ψυχικού

Προκλήσεις της σύγχρονης εικαστικής δημιουργίας

Συνέντευξη στις Μαρία-Λουίζα Βαφειαδάκη '09
και Δήμητρα Τροβιά '20



Πώς ξεκίνησε η πορεία σου στον χώρο της τέχνης και τι είναι αυτό που σε κρατά σε αυτόν μέχρι σήμερα;

Μεγάλωσα σε μια καλλιτεχνική οικογένεια. Θυμάμαι τον εαυτό μου σε πολύ μικρή ηλικία να ζωγραφίζει με ακουαρέλες, σε ένα πολύ μικρό τραπεζάκι. Με τους γονείς μου τα καλοκαίρια γεμίζαμε το αυτοκίνητο με μουσαμάδες και χρώματα, ζωγραφίζαμε και οι τρεις μαζί σε παραλίες.

Όταν ήμουν μαθήτρια ήθελα να σπουδάσω fashion design και ύστερα αρχιτεκτονική. Στην τελευταία τάξη Λυκείου αποφάσισα πως ήθελα κάτι πιο ελεύθερο και εκφραστικό, κατά αυτόν τον τρόπο έδωσα εξετάσεις για να περάσω στην Ανώτατη Σχολή Καλών Τεχνών, της Αθήνας, όπου με δέχτηκαν με επιτυχία.

Η τέχνη αποτελεί για μένα πηγή έμπνευσης, έκφρασης και έχει και ψυχαναλυτικό ρόλο στην ζωή μου. Χωρίς αυτήν θα είχα ένα τεράστιο κενό μέσα μου.

Μπορείς να μας περιγράψεις τη δημιουργική διαδικασία από την αρχική ιδέα έως το τελικό έργο;

Η διαδικασία ξεκινά από μια εσωτερική ανάγκη ή από κάποιο εξωτερικό ερέθισμα. Ακολουθεί



Δεν θεωρώ το ΑΙ απειλή. Μπορεί να λειτουργήσει ως εργαλείο που προσφέρει γνώση και ιδέες.



Η δημιουργική διαδικασία ξεκινά από μια εσωτερική ανάγκη ή από κάτι που παρατηρώ γύρω μου. Μέσα από έρευνα και σύνδεση ιδεών, το έργο διαμορφώνεται οργανικά, ακολουθώντας τη δική του πορεία.

έρευνα και διάβασμα, όπου προσπαθώ να συνδέσω διαφορετικές ιδέες.

Στη συνέχεια επιλέγω το κατάλληλο μέσο αποτύπωσης της ιδέας μου.

Αυτή την περίοδο με απασχολούν θέματα όπως ο υδροφеминισμός, αρχαίοι μύθοι λουλουδιών και αρχαία μυθικά φίλτρα.

Εμπνέομαι από στοιχεία μεταμόρφωσης και αναγέννησης που μπορούμε να εντοπίσουμε μέσα στην φύση και στην αστική καθημερινότητα.

Υπάρχει κάποιο έργο που έχεις παρουσιάσει και έχει ιδιαίτερη σημασία για εσένα;

Όλα τα έργα έχουν ιδιαίτερη σημασία για εμένα, διότι είναι βιωματικά και συνδέονται με διαφορετικές περιόδους της ζωής μου. Έχω δημιουργήσει ένα προσωπικό «λεξιλόγιο» με σύμβολα και πλάσματα που επαναλαμβάνονται στα έργα μου, όπως το Taurus Creature και το Kra Creature, τα οποία συμβολίζουν το φως και το σκοτάδι που έχουμε μέσα μας.





Η τέχνη προσφέρει έναν ουσιαστικό τρόπο έκφρασης, ιδιαίτερα για όσους δυσκολεύονται να εκφραστούν με λόγια, ενώ στην εκπαίδευση συμβάλλει στην ανάπτυξη δεξιοτήτων και στην κατανόηση των συναισθημάτων.

Ποιος είναι ο ρόλος της τέχνης στην εκπαίδευση και την ψυχολογία;

Η τέχνη προσφέρει έναν σημαντικό τρόπο έκφρασης, ειδικά για όσους δυσκολεύονται να εκφραστούν με λόγια. Στο Σχολείο βοηθά τα παιδιά να εκφράσουν συναισθήματα και να αναπτύξουν δεξιότητες, ενώ σε θεραπευτικά πλαίσια λειτουργεί υποστηρικτικά. Είναι μια ουσιαστική διαδικασία που επηρεάζει θετικά τόσο τους συμμετέχοντες όσο και τους διδάσκοντες.

Πού στέκεσαι σε σχέση με το AI και πώς σε έχει επηρεάσει τη διδασκαλία στο χώρο της τέχνης αλλά και στις δημιουργίες σου;

Μέχρι στιγμής, το AI με βοηθάει στην έρευνά μου.

Στην εκπαίδευση, επειδή είμαστε στον τομέα των εκαστικών, δεν μπορώ να πω πως έχει μπει τόσο ενεργά, ο ρόλος του είναι περισσότερο βοηθητικός για τους καθηγητές και μπορούν να αντλήσουν γρήγορες πληροφορίες.

Μπορεί να ευνοήσει την καλλιτεχνική δημιουργία και διδασκαλία με το να δίνει εργαλεία και γνώση.

Τι σε ενθουσιάζει περισσότερο για το μέλλον της τέχνης ως πολιτιστικό μέσο και ως μέσο έκφρασης;

Σε κάθε χώρα αυτό διαφέρει. Όσον αφορά την Ελλάδα, χαίρομαι που τα τελευταία χρόνια έχει γίνει επάνοδος στην καλλιτεχνική δημιουργία και ανοίγουν συνεχώς νέοι χώροι και γκαλερί.

Οι μεγάλοι ιδιωτικοί φορείς όπως η Στέγη Γραμμάτων και Τεχνών του Ιδρύματος Ωνάση, το Ίδρυμα Σταύρος Νιάρχος, το ΝΕΟΝ, το Ίδρυμα Ιωάννου Φ. Κωστοπούλου, το Ίδρυμα Β. Μ. Θεοχαράκη κ.ά., βοηθάνε στην ανάδειξη της πολιτιστικής κληρονομιάς και την προώθηση έργων νέων καλλιτεχνών. Μας εντάσσουν στον παγκόσμιο χάρτη της τέχνης.



Πιστεύω πως είναι αναγκαία και μια μεγαλύτερη υποστήριξη από το κράτος προς τους καλλιτέχνες, με χρηματοδοτήσεις υλοποίησης έργων και παροχή καλλιτεχνικών εργαστηρίων.



Μίλησε μας για κάποια ανάμνηση που σε συνδέει από τα μαθητικά σου χρόνια στο Κολλέγιο.

Θυμάμαι έντονα πως ένιωθα συνεχώς μέλος μιας ομάδας και αυτό είναι κάτι πολύ όμορφο.

Υπάρχει μια σύνδεση μεταξύ των αποφοίτων του Σχολείου.

Οι αναμνήσεις από το campus, τα δέντρα, το δάσος, η γυμναστική, οι αίθουσες, είναι όλα πολύ έντονα χαραγμένα στο μυαλό μου. Η μυρωδιά του βρεγμένου χώματος, οι κάμπιες την Άνοιξη που έκαναν ουρές, οι πευκοβελόνες σκορπισμένες παντού, είναι κάποιες από τις εικόνες που δεν θα ξεχάσω ποτέ.



amarilia hotel
VOULIAGMENI ATHENS

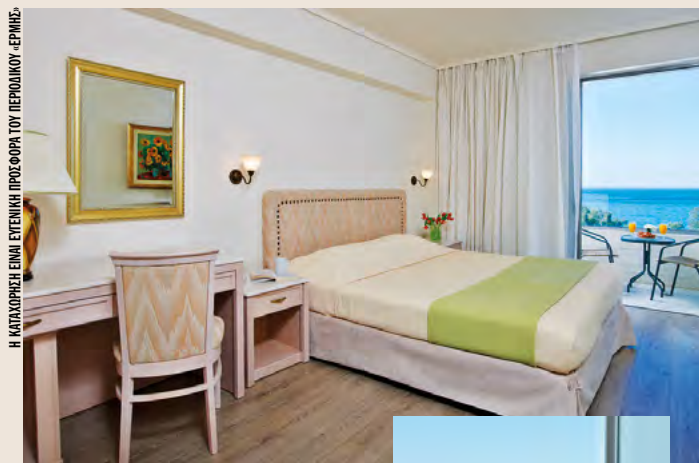

Η ΚΑΤΑΧΩΡΗΣΗ ΕΙΝΑΙ ΕΠΕΜΕΛΗ ΠΡΟΣΦΟΡΑ ΤΟΥ ΠΕΡΙΟΔΙΚΟΥ «ΕΡΜΗΣ»

Αγ. Νικολάου 13
Βουλιαγμένη 166 71 Αθήνα
Τ 210 8990391 F 210 8955790
www.amarilia.gr



Ανδρέας Παΐσιος '89



Μαρία Φιλίππακοπούλου '90

Εικαστικός

Η τέχνη δεν είναι απλή εικόνα είναι εμπειρία

Συνέντευξη στο Χρήστο Μεγκουσίδη '10



Πώς ξεκινάει η διαδρομή σου στον χώρο της τέχνης;

Κατ' αρχάς αποφοίτησα από τη Σχολή Καλών Τεχνών της Αθήνας. Όμως για μένα η ενασχόληση με την τέχνη δεν ξεκινά από τη ζωγραφική, αλλά από το θέατρο. Πήγα στη Σχολή του Εθνικού Θεάτρου και έκανα το μεταπτυχιακό μου στο Goldsmith's College του Λονδίνου σε Theatre Arts. Για προσωπικούς δημιουργικούς λόγους και επειδή πάντα μου άρεσε το σχέδιο, κάποια στιγμή επιστρέφοντας από το Λονδίνο αποφάσισα να ασχληθώ με τη ζωγραφική, αφήνοντας ουσιαστικά το θέατρο. Όταν το αποφάσισα αυτό ήμουν ήδη 25 ετών.

Πώς δραστηριοποιείσαι επαγγελματικά στο χώρο;

Έχω δύο δραστηριότητες. Η μία είναι το κομμάτι της ζωγραφικής και της δημιουργίας, σε ατομικές και ομαδικές εκθέσεις. Η επόμενη μου έκθεση είναι τον Μάιο με τον Χάικ Κουρδογλιανίαν '98. Η πρώτη μου έκθεση ήταν με τον Γιάννη Καλλιγά '93. Χρειάζεται πειθαρχία φυσικά και πρόγραμμα, δε μπορεί κανείς να περιμένει την έμπνευση για να κάνει κάτι. Η παράλληλη μου απασχόληση εί-



Το ταλέντο σχετίζεται και με την επιθυμία. Αυτό ισχύει για οποιαδήποτε τέχνη, η επιθυμία είναι που δεν αφήνει ένα ταλέντο να χαθεί.



Με ενδιαφέρει η σχέση του ανθρώπου με το χώρο που ζει. Ο Ηράκλειτος είχε πει ότι στη φύση αρέσει να κρύβεται. Και έτσι προσπαθώ να βρω τα στοιχεία που κρύβονται μέσα σε αυτήν.

ναι η διδασκαλία εικαστικών σε σχολεία.

Από πού έρχεται η έμπνευση των έργων σου;

Κυρίως με εμπνέουν οι ανοιχτοί και οι αστικοί χώροι, το φυσικό και το αστικό τοπίο δηλαδή. Οι «σημειώσεις» μου είναι οι φωτογραφίες που τραβώ. Η ζωγραφική μπορεί να είναι δύσκολη κάποιες φορές ενώ η φωτογραφία είναι πιο απελευθερωτική για μένα διότι απαθανατίζεις τη σκέψη εκείνης της στιγμής. Τα περισσότερα έργα μου έχουν αναφορά σε χώρους που έχουν βρεθεί, αυτό είναι και το υποκειμενικό μου στοιχείο.

Τι σε προβληματίζει πιο πολύ στα έργα σου και προσπαθείς να το αποτυπώσεις;

Είναι η σχέση του ανθρώπου με το περιβάλλον του. Στα παλιότερα έργα μου υπήρχαν και ανθρώπινες φιγούρες, όμως κυριαρχεί το ανθρώπινο στοιχείο, ή μάλλον η ανθρώπινη παρέμβαση στη φύση. Με ενδιαφέρει η σχέση του ανθρώπου με το χώρο που ζει. Ο Ηράκλειτος είχε πει ότι στη φύση αρέσει να κρύβεται. Κι έτσι προσπαθώ να βρω τα στοιχεία που κρύβονται μέσα σε αυτήν.

Πώς θεωρείς ότι παρεμβαίνει ο άνθρωπος στη φύση, προσθετικά ή αφαιρετικά;

Προσπαθώ να μη το βλέπω κριτικά, είναι μια πραγματικότητα. Υπάρχουν και άλλα έργα όπου με απασχολεί η οικολογική καταστροφή. Σε ένα έργο μου π.χ απεικονίζεται ένας γλάρος σε πετρελαιοκηλίδα, έργο εμπνευσμένο από την πετρελαιοκηλίδα του Σαρωνικού το 2017. Σε αυτά τα έργα υπάρχει κριτική για την ανθρώπινη παρέμβαση, αλλά στα υπόλοιπα είναι απλά η συνύπαρξη.



Τρία πράγματα κρατάω από το Σχολείο: τη σοφίτα με τον κ. Χάρο, τη βιβλιοθήκη και το στίβο. Και τα τρία με ακολουθούν μέχρι σήμερα!

Το περιβάλλον της τέχνης στην Ελλάδα είναι εγχώριο ή ξένο;

Στην Ελλάδα σήμερα υπάρχουν πολλοί ταλαντούχοι σύγχρονοι καλλιτέχνες, καθώς και γκαλερί και μουσεία που συμβάλλουν ενεργά στην προώθηση και ανάδειξη της εικαστικής σκηνής. Τα τελευταία χρόνια νομίζω ότι το κοινό δείχνει ολοένα και μεγαλύτερο ενδιαφέρον για την τέχνη, καθώς αυξάνεται ο βαθμός εξοικείωσης με αυτήν. Αυτό έχει ως αποτέλεσμα να διαμορφώνεται μια πιο ενεργή και συμμετοχική σκηνή, με αυξανόμενο ενδιαφέρον και από ένα νεότερο κοινό για την απόκτηση έργων τέχνης. Παρότι η ελληνική αγορά παραμένει σχετικά μικρή και αντιμετωπίζει ορισμένες προκλήσεις, πιστεύω ότι υπάρχει δυναμική για την εξέλιξή της.

Πώς αντιλαμβάνονται τα παιδιά τη διδασκαλία της τέχνης;

Και τα παιδιά και οι έφηβοι το απολαμβάνουν. Δεν είναι ζητούμενο να βρούμε τον ταλαντούχο, αλλά όλα τα παιδιά να καλλιεργήσουν τη φαντασία, τη δημιουργικότητα, τη συνεργατικότητα, τις ιδέες, την πρωτοτυπία και την ελευθερία της έκφρασής τους. Τους αρέσουν και οι εκδρομές που κάνουμε, όπως μια που κάναμε πριν από λίγες μέρες στο Ίδρυμα Μείζονος Ελληνισμού, όπου τα παιδιά είδαν ψηφιακά τα έργα της Frida Kahlo. Ανεξάρτητα από το κοινωνικοοικονομικό υπόβαθρο των παιδιών, όλα ανταποκρίνονται θετικά στα ερεθίσματα της τέχνης. Φυσικά έχει να κάνει και με τη διδασκαλία των εικαστικών. Προσωπικά θυμάμαι τον εαυτό μου να διδάσκεται εικαστικά από το Δημοτικό στην Κάντζα, ενώ στα δημοτικά σχολεία τα εικαστικά εισήχθησαν συστηματικά ως μάθημα με εκπαιδευτικούς αποφοίτους Καλών Τεχνών το 2010!

Ποια είναι τα επόμενα σου βήματα;

Τον Μάιο έχω ατομική έκθεση στην Kourd Gallery που θα κρατήσει δύο μήνες σε επιμέλεια Ελένης Βαροπούλου και έχω επικεντρωθεί σε αυτό.

Πώς σε επηρέασε το Σχολείο σχετικά με την τέχνη;

Παρόλο που το Σχολείο έχει κυρίως τεχνοκρατικό προσανατολισμό, μας βοήθησε όλους να έρθουμε σε στενή



επαφή με την τέχνη. Ενδεικτικά να σας πω πόσο που άρεσαν τα μαθήματα του κ. Χάρου στη σοφίτα, αλλά και η βιβλιοθήκη, που με έφερε σε επαφή με τη λογοτεχνία και την ποίηση.

Πώς μπορεί να εξελιχθεί ένα ταλαντούχο παιδί;

Το ταλέντο σχετίζεται και με την επιθυμία. Αυτό ισχύει για οποιαδήποτε τέχνη, η επιθυμία είναι που δεν αφήνει ένα ταλέντο να χαθεί. Γι' αυτό αυτά τα παιδιά πρέπει να υποστηρίζονται. Διότι το ταλέντο και η επιθυμία είναι που οδηγούν στην επιτυχία, να κάνει κανείς το κοντινότερο σε αυτό που ονειρεύτηκε. Τι χρειάζεται; Αντοχή, γιατί μιλάμε για μαραθώνιο! Δεν είναι εύκολος χώρος οι εκθέσεις. Μετράει η τύχη, αλλά και να βρει κανείς τρόπο να συνεχίσει. Υπάρχουν πρακτικές συμβουλές, αλλά δεν είναι το κύριο κομμάτι.

Θα μοιραστείς μαζί μας μια αγαπημένη Σχολική ανάμνηση;

Τρία πράγματα κρατάω από το Σχολείο: τη σοφίτα με τον κ. Χάρο, τη βιβλιοθήκη και το στίβο, όπου έκανα προπονήσεις στο μήκος με τον κ. Κουτουζή. Και τα τρία με ακολουθούν μέχρι σήμερα! Επίσης το Σχολείο μου μετέδωσε την αξία του να έχω στόχους, να προσπαθώ να τους πραγματοποιώ μέσα από δουλειά και επιμονή, και επίσης να μην τα παρατάω!



Αυλή στον Λυκαβηττό,
100x120εκ., λάδι σε καμβά, 2020

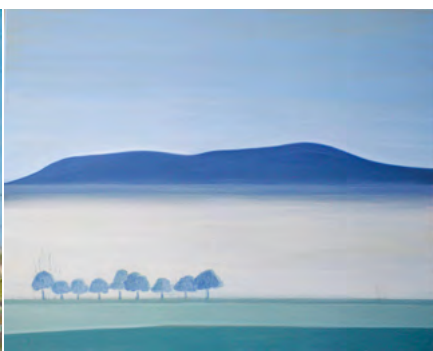

Απόσταση,
80x100εκ., λάδι σε καμβά, 2023



Θημωνιές με νταλικά
80x100εκ., λάδι σε καμβά, 2025

14/2/26

Πίτα 2026



Χορηγοί εκδήλωσης:

- Κάβειρος Οινοποιητική Α.Ε. - Σταύρος Μήτσος '94
- Βασίλης Μάρκου
- Coca Cola 3E Ελλάδος ABEE - Γιάννης Αθανασιάδης '85
- Κοσμηματοπωλείο Vourakis - Αντώνης Βουράκης '66



CAVIROS

WINERY



TASTE OUR LIFE RITUAL



Η ΚΑΤΑΡΤΙΣΗ ΕΙΝΑΙ ΕΞΕΤΑΣΙΜΗ ΠΡΟΦΟΡΑ ΤΟΥ ΠΕΡΙΟΛΙΜΟΥ «ΕΡΜΗΣ».

www.caviros.gr | [@caviroswinery](https://www.instagram.com/caviroswinery)



όπου πέτρα και απόφοιτος



Το έργο *Υπό το Φως του Θεού* της ζωγράφου **ΑΛΕΞΙΑΣ ΚΟΥΔΙΓΚΕΛΗ '14** προσφέρθηκε κατά τους εορτασμούς των 150 και πλέον ετών της Φιλοπτώχου Αδελφότητας Ανδρών Θεσσαλονίκης στον Παναγιώτατο Οικουμενικό Πατριάρχη κ.κ. Βαρθολομαίο. Το έργο και θα βρει τη μόνιμη θέση του στο Οικουμενικό Πατριαρχείο Κωνσταντινουπόλεως.



Η στήλη περιμένει και τα δικά σας νέα στην ηλεκτρονική διεύθυνση info@saka.gr



Το έργο *NETSUKE for No One* της **ΙΩΑΝΝΑΣ ΛΙΑΡΟΥ '17** παρουσιάστηκε σε ομαδική έκθεση του Γ' Εργαστηρίου Γλυπτικής της Ανώτατης Σχολής Καλών Τεχνών στον χώρο Plex, στην Αθήνα. Αντλώντας έμπνευση από το ιαπωνικό σύστημα «κρεμαστών αντικειμένων» (sagemono), το οποίο λειτουργούσε ως οργανική προέκταση της ενδυμασίας, το έργο συγκροτείται από γύψινα αποτυπώματα netsuke, με μορφολογικές αναφορές στον Κυκλαδικό πολιτισμό.

Ο **ΘΑΝΑΣΗΣ ΜΠΑΣΙΑΚΟΣ '18** έδωσε το «παρών» στον Λευκό Οίκο, έπειτα από πρόσκληση του Προέδρου των Ηνωμένων Πολιτειών Donald Trump προς την ελληνική ομογένεια, στο πλαίσιο των εορτασμών για την Εθνική Επέτειο της 25ης Μαρτίου. Πρόκειται για επετειακή δεξίωση υψηλού συμβολισμού, που συγκαταλέγεται στις ελάχιστες αντίστοιχες που πραγματοποιούνται στον Λευκό Οίκο σε ετήσια βάση, μαζί με εκείνη της Ιρλανδίας, αναδεικνύοντας τη σημασία των ελληνοαμερικανικών σχέσεων και τη διαχρονική συμβολή της ελληνικής ομογένειας.



tender
objects
for
your
eyes

@beseenoptics beseen.store

Beseen

νέα από το σχολείο μας



ΝΑΥΤΙΛΙΑ & ΚΟΛΛΕΓΙΟ

❖ **ΟΜΙΛΙΑ ΤΟΥ ΓΙΩΡΓΟΥ ΠΡΟΚΟΠΙΟΥ Χ65** Για την ανάγκη εισαγωγής της Ναυτιλίας στα σχολεία μίλησε στο Κολλέγιο ο Γιώργος Προκοπίου χ65, ιδρυτής των εταιρειών Dynacom Tankers Management Ltd, Dynagas Ltd και Sea Traders S.A. και μέλος του ΔΣ του Ελληνοαμερικανικού Εκπαιδευτικού Ιδρύματος. Η ομιλία του πραγματοποιήθηκε στο πλαίσιο της εκδήλωσης «Τιμώντας τον Δάσκαλο»

στις 30 Ιανουαρίου στο Λάτσειο Διδακτήριο στην Κάντζα.

Ο κ. Προκοπίου μίλησε για τα προσωπικά του βιώματα και πώς από μικρό παιδί η καθημερινή του επαφή με τη θάλασσα έπαιξε καθοριστικό ρόλο στη διαμόρφωση του χαρακτήρα του, τονίζοντας ότι πρέπει να ενισχυθεί το επίπεδο εκπαίδευσης στον κλάδο αυτό και να διδάσκονται για τη ναυτιλία οι μαθητές από το Νηπιαγωγείο. «Πρέπει να ανοίξουμε αυτή τη βαριά πόρτα για να δουν οι μαθητές τις ατέλειωτες ευκαιρίες και τους άπειρους τομείς που μπορούν να αναπτυχθούν επαγγελματικά γύρω από τη θάλασσα», σημείωσε.



❖ **ΔΗΜΙΟΥΡΓΙΑ ΟΜΑΔΑΣ ΝΑΥΤΙΛΙΑΣ** Το Κολλέγιο ξεκίνησε μια νέα πρωτοβουλία με τη δημιουργία Ομάδας Ναυτιλίας για μαθητές Γυμνασίου και Λυκείου. Το πρώτο βήμα έγινε με την εκδήλωση «Ναυτιλία: Ένας τομέας... χίλια επαγγέλματα» στις 19 Ιανουαρίου στο Θέατρο. Εκπρόσωποι του ναυτιλιακού κλάδου μίλησαν στα παιδιά για την πρωτοπόρο ελληνική ναυτιλία, τα επαγγέλματα που συνδέονται με τον



τομέα αυτόν, τις σπουδές και τις δεξιότητες που απαιτούνται, το πώς χρηματοδοτούνται οι εταιρείες του κλάδου, ποιες προκλήσεις αντιμετωπίζουν σε παγκόσμιο επίπεδο και ποιες θα είναι οι εξελίξεις στο μέλλον.

Μετά από τη μεγάλη ανταπόκριση των μαθητών, οι συναντήσεις της Ομάδας Ναυτιλίας ξεκίνησαν με ομιλίες εκπροσώπων του κλάδου. Μελλοντικά, οι μαθητές θα έχουν την ευκαιρία να επισκεφθούν χώρους ναυτιλιακών εταιρειών και ναυπηγείων και να συμμετάσχουν σε ναυτιλιακά projects.





👉 **ΕΚΔΗΛΩΣΗ ΠΡΟΣ ΤΙΜΗΝ ΤΗΣ ΕΛΕΠΑΠ** Στις 19 Μαρτίου, οι Μαθητικές Κοινότητες Γυμνασίων και Λυκείων διοργάνωσαν μια εκδήλωση προς τιμήν της Ελληνικής Εταιρείας Προστασίας και Αποκαταστάσεως Αναπήρων Προσώπων (ΕΛΕΠΑΠ). Οι μαθητές παρουσίασαν τη δράση τους για τη συγκέντρωση χρημάτων και τη στήριξη των γενναίων παιδιών της ΕΛΕΠΑΠ. Την εκδήλωση τίμησαν με την παρουσία τους ο Μακαριώτατος Αρχιεπίσκοπος Αθηνών και πάσης Ελλάδος κ.κ. Ιερώνυμος Β΄ και η Υπουργός Κοινωνικής Συνοχής και Οικογένειας και απόφοιτος του Σχολείου μας κ. Δόμνα Μιχαηλίδου '05.



👉 **ΚΟΝΣΕΡΤΟ ΤΗΣ ΑΝΟΙΞΗΣ** Στις 28 Φεβρουαρίου πραγματοποιήθηκε το Κονσέρτο της Άνοιξης 2026 με τη συμμετοχή της Junior College Symphony Orchestra, της College Symphony Orchestra, της Απογευματινής Χορωδίας των Δημοτικών και της Χορωδίας Γυμνασίων-Λυκείων. Εκατοντάδες μέλη της Κολλεγιακής οικογένειας έδωσαν το «παρών» και απόλαυσαν περισσότερους από 200 μαθητές και καθηγητές στη σκηνή του Θεάτρου του Κολλεγίου.



👉 **ΕΓΚΑΙΝΙΑ ΕΚΘΕΣΗΣ ΕΙΚΑΣΤΙΚΩΝ** Στις 5 Μαρτίου πραγματοποιήθηκαν τα εγκαίνια της έκθεσης «Διπλός Δεσμός – Εικαστικοί Εκπαιδευτικοί στο Κολλέγιο Αθηνών» που πραγματοποιείται στο πλαίσιο του εορτασμού της Εκατονταετηρίδας του Κολλεγίου και θα διαρκέσει έως τον Ιούνιο. Συμμετέχουν με έργα τους 24 εικαστικοί εκπαιδευτικοί όλων των σχολικών μονάδων του Κολλεγίου. Επιμελητής της έκθεσης είναι ο Θεόφιλος Τραμπούλης '85.



👉 **ΕΚΘΕΣΕΙΣ ΕΚΑΤΟΝΤΑΕΤΗΡΙΔΑΣ** Επισκεφθείτε τις εκθέσεις που διοργανώθηκαν για τα 100 χρόνια του Κολλεγίου:

- Έκθεση «100 Χρόνια Κολλέγιο Αθηνών» στο Θέατρο που αναδεικνύει τις κύριες πτυχές της εκατοντάχρονης πορείας του Σχολείου, παρουσιάζοντας αρχαικό υλικό, ιστορικά τεκμήρια και memorabilia.
- Έκθεση «Διπλός Δεσμός – Εικαστικοί Εκπαιδευτικοί στο Κολλέγιο Αθηνών» με έργα 24 εικαστικών εκπαιδευτικών όλων των σχολικών μονάδων του Κολλεγίου που εκτίθενται σε διαφορετικούς εσωτερικούς και υπαίθριους χώρους του Σχολείου στο Ψυχικό και στην Κάντζα.



Οι εκθέσεις θα είναι ανοικτές για το κοινό κάθε Τετάρτη 16.00-19.00 και Σάββατο 10.00-14.00 μέχρι το τέλος της σχολικής χρονιάς (εκτός από σχολικές αργίες) με απαραίτητη τη δήλωση συμμετοχής [εδώ](#).

Για περισσότερες πληροφορίες: www.athenscollege.edu.gr

Τα νέα του **Alumni Fund Drive**

Σε μία χρονιά με ιδιαίτερο συμβολισμό καθώς γιορτάσαμε τα 100 χρόνια από την ίδρυση του Κολλεγίου η Επιτροπή Αποφοίτων-Alumni Fund Drive (AFD) επέστρεψε στις ρίζες του, υπό τον συντονισμό Κολλεγίου και ΣΑΚΑ, θέτοντας τη βάση για την περαιτέρω ενδυνάμωση του AFD και την ενίσχυση των δεσμών των αποφοίτων μεταξύ τους, με το Σχολείο μας και τον ΣΑΚΑ. Είμαστε υπερήφανοι και χαρούμενοι για όλα όσα έχουμε πετύχει μαζί τα τελευταία 60 χρόνια και όλα όσα έρχονται. Προσβλέπουμε στη γόνιμη συνεργασία με όλους τους Class Agents για να φέρουμε τους συμμαθητές και συναποφοίτους ακόμα πιο κοντά στο Κολλέγιο και τον ΣΑΚΑ.

Κοπή πίτας AFD @ Κοπή πίτας ΣΑΚΑ 14.02.2026

Την πίτα του AFD έκοψε φέτος ο απερχόμενος Πρόεδρος του AFD Δημήτρης Βαμβακόπουλος '64 μαζί με τον Πρόεδρο του ΣΑΚΑ Γιώργο Σακελλαριάδη '01 στην εκδήλωση κοπής πίτας του ΣΑΚΑ το Σάββατο, 14 Φεβρουαρίου στη Λέσχη. Εθελοντές Class Agents και απόφοιτοι ανά δεκαετία παρέλαβαν το κομμάτι της δεκαετίας τους. Το 1970-1979 ήταν η τυχερή δεκαετία! Το φλουρί βρήκε ο Ανδρέας Χριστοδούλου '78, ταμίας ΔΣ ΣΑΚΑ.



Μετά την αποφοίτηση, τι; Παρουσίαση στους τελειόφοιτους Φεβρουάριος 2026

Για άλλη μια χρονιά, ενημερώσαμε τους τελειόφοιτους σχετικά με τρόπους με τους οποίους μπορούν να μένουν κοντά στο Σχολείο τους και τον ΣΑΚΑ μετά την αποφοίτησή τους, να διατηρούν τους δεσμούς μεταξύ τους και να κινητοποιούν την τάξη τους να συμμετέχει και να στηρίζει συστηματικά. Παιξαμε μαζί τους σε ομάδες ένα διαδραστικό παιχνίδι ερωτήσεων με τίτλο «Πόσα γνωρίζετε για το Σχολείο σας;»! Στις παρουσιάσεις συμμετείχαν οι απόφοιτοι μέλη της Εκτελεστικής Επιτροπής του AFD Χριστίνα Φρέντζου '98γ, Annual Fund Coordinator στο Development Office του Κολλεγίου Αθηνών, Στέλιος Χατζιζίδης '93γ, Διευθυντής του ΣΑΚΑ και Class Agent, Δημήτρης Βαμβακόπουλος '64, απερχόμενος Πρόεδρος AFD, καθώς και οι Class Agents, μέλη της Συντονιστικής Επιτροπής του AFD Δάφνη Φιλίππακη '89γ και Φαίη Καφετζοπούλου '94γ.



Διαδοχή Προέδρου AFD 01.03.2026

Από 1 Μαρτίου 2026, στο πλαίσιο του νέου Κανονισμού του AFD που εγκρίθηκε από τους δύο οργανισμούς, τα καθήκοντα του Προέδρου του AFD ανέλαβε ο Βασίλης Παχυγιάννης '86γ μετά από 21 χρόνια θητείας του Δημήτρη Βαμβακόπουλου '64 (2005-2026).

Εκφράζουμε τη βαθιά ευγνωμοσύνη μας και τις θερμές ευχαριστίες μας στον απερχόμενο -και μακροβιότερο- Πρόεδρο του AFD Δημήτρη Βαμβακόπουλο '64 για την αμέριστη αφοσίωσή του στον θεσμό του Fund Drive, τη διαχρονική συμμετοχή του και την πολύτιμη συμβολή του στην ενδυνάμωση των δεσμών των αποφοίτων μεταξύ τους και με το Σχολείο μας, στην καλλιέργεια της κουλτούρας της προσφοράς και στη στήριξη του Προγράμματος Υποτροφιών όλα αυτά τα χρόνια. Συχαίρουμε θερμά τον Βασίλη Παχυγιάννη '86γ για την ανάληψη της Προεδρίας και του ευχόμαστε κάθε επιτυχία στο έργο του. Δείτε περισσότερα [εδώ](#).

Ο Δημήτρης Βαμβακόπουλος '64 γεννήθηκε στην Κωνσταντινούπολη. Με τον ερχομό της οικογένειάς του στην Ελλάδα, φοίτησε στο Κολλέγιο Αθηνών, τα περισσότερα χρόνια ως οικότροφος. Είναι οικονομολόγος με σπουδές στο Οικονομικό Πανεπιστήμιο Αθηνών και μεταπτυχιακές σπουδές στο City University London. Εργάστηκε σε μία από τις μεγαλύτερες ελεγκτικές εταιρίες Arthur Andersen & Co. Αργότερα ανέλαβε την οικογενειακή επιχείρηση στον τομέα των Logistics, καταλαμβάνοντας θέσεις ευθύνης σε ευρωπαϊκούς και διεθνείς φορείς, και μετέπειτα στο Υπουργείο Μεταφορών. Είναι επίσης μέλος Διοικητικού Συμβουλίου σε πολιτιστικούς και αθλητικούς μη κερδοσκοπικούς οργανισμούς.

Είναι ιδρυτικό μέλος του AFD (1967). Διετέλεσε Πρόεδρος από το 2005 αφήνοντας πολύτιμη παρακαταθήκη. Μεταξύ των επιτευγμάτων της θητείας του συγκαταλέγονται η ανάπτυξη της Επιτροπής, ο εορτασμός των 50 ετών από την ίδρυση του AFD με σημαντική συμμετοχή αποφοίτων, η ενίσχυση της υποστήριξης του έργου των Class Agents με τη δημιουργία της Συντονιστικής Επιτροπής του AFD το 2021 και νέων εργαλείων (ενδεικτικά το Alumni Class Monitoring Tool, το Class Reunions Manual), η ενεργοποίηση της στήριξης των reunions των τάξεων, η ανανέωση του σώματος των Class Agents το 2021 και πρόσφατα με την υπογραφή του Κανονισμού του AFD από το Κολλέγιο και τον ΣΑΚΑ που αποτελεί κομβικό σημείο στην ιστορία της Επιτροπής, η ενσωμάτωση Κώδικα Δεοντολογίας στον Κανονισμό καθώς και η αύξηση της συμμετοχής τελειοφοίτων ως Class Agents της αποφοιτούσας τάξης. Είναι επίσης γονέας αποφοίτου 2017 και Class Agent.

«Η ιδέα της προσφοράς προς τους τρίτους και της κοινωνικής αλληλεγγύης υπήρχε και μεταδιδόταν από τους Καθηγητές στις τάξεις... το πνεύμα αυτό το καλλιεργούσε το Σχολείο.»

Δ. Βαμβακόπουλος

Από τις «Σταγόνες Κολλεγιακής Ιστορίας» για το πνεύμα προσφοράς που καλλιεργείται στο Κολλέγιο από το 1925. Δείτε περισσότερα [εδώ](#):

Ο Βασίλης Παχυγιάννης '86γ είναι Μηχανολόγος Μηχανικός με σπουδές στο University of Cambridge (MEng), κάτοχος Executive MBA από το ALBA - The American College of Greece και εξειδίκευσης στο Hotel Real Estate Investments and Asset Management από το eCornell. Δραστηριοποιείται επαγγελματικά στον χώρο της ανάπτυξης ακινήτων τα τελευταία 30 χρόνια και έχει συμμετάσχει στην υλοποίηση εμβληματικών έργων, κυρίως στον τομέα των τουριστικών και οικιστικών αναπτύξεων, σε συνεργασία με διεθνείς ομίλους και επενδυτές. Τα τελευταία δύο χρόνια κατέχει τη θέση του Commercial Director στην εταιρεία Hellenic Properties, μια εκ των κορυφαίων ιδιωτικών εταιρειών επενδύσεων και ανάπτυξης ακινήτων στην Ελλάδα, με έμφαση στην ανάπτυξη γραφειακών, τουριστικών και οικιστικών ακινήτων υψηλής προστιθέμενης αξίας.

Είναι Class Agent από το 2005, μέλος της Συντονιστικής Επιτροπής του AFD από τη δημιουργία της το 2021 και είχε την ιδέα για την πραγματοποίηση Town Hall meetings, συναντήσεων του Διευθυντή / President με Class Agents και αποφοίτους διαφορετικών ετών με αφορμή τον εορτασμό της Εκατονταετηρίδας του Κολλεγίου. Η συμβολή του στη διαμόρφωση και υλοποίηση αυτών των συναντήσεων ήταν σημαντική. Είναι επίσης γονέας αποφοίτων 2019 και 2022.





Class Agents Town Hall Meeting 11.03.2026

Πραγματοποιήθηκε στη Λέσχη ΣΑΚΑ συνάντηση των Class Agents, μελών του AFD, υπό την Προεδρία του Βασίλη Παχυγιάννη '86γ, ο οποίος μοιράστηκε τη δική του εμπειρία και το δικό του όραμα για τον θεσμό και τον ρόλο των Class Agents και παρουσίασε τα μέλη της Εκτελεστικής και της Συντονιστικής Επιτροπής του AFD.

Ακολούθησε συζήτηση με τη μορφή Town Hall (σκέψεις και απόψεις για το Κολλέγιο του παρόντος και του μέλλοντος) με τον Διευθυντή/President του Κολλεγίου Σπύρο Ν. Πολλάλη και τον Πρόεδρο του ΣΑΚΑ Γιώργο Σακελλαριάδη '01 με θέμα «**Κολλέγιο Αθηνών 100+1: Πώς φέρνουμε τους αποφοίτους πιο κοντά στο Σχολείο**», την οποία συντόνισε. Class Agents όλων των ηλικιών ενημερώθηκαν για τη στρατηγική και πρωτοβουλίες του Σχολείου και του ΣΑΚΑ, μοιράστηκαν απόψεις, εμπειρίες και ιδέες για διάφορα θέματα. Δείτε περισσότερα [εδώ](#).

«Βρισκόμαστε πραγματικά σε μια μοναδική στιγμή. Στα 100+1 χρόνια του Κολλεγίου έχουμε πλέον τον Κανονισμό του AFD σε πλήρη εφαρμογή, λειτουργούμε ενιαία και θεσμικά μαζί με τον ΣΑΚΑ, έχουμε πάνω περίπου 180 ενεργούς Class Agents (από 68 τάξεις) που έχουμε επιβεβαιώσει το παρών σε αυτή την όμορφη προσπάθεια. Έχουμε δηλαδή τη βάση για ένα ουσιαστικό νέο ξεκίνημα. Μια επανεκκίνηση που συμπίπτει συμβολικά με τα 100+1 χρόνια του Κολλεγίου. Και το μεγάλο θέμα της σημερινής μας συνάντησης είναι απλό: πώς θα το κάνουμε πράξη...»

Β. Παχυγιάννης



Η συνάντηση επεφύλαξε εκπλήξεις για τον απερχόμενο Πρόεδρο του AFD Δημήτρη Βαμβακοπούλο '64 με ένα βίντεο-αφιέρωμα στη δική του πορεία και παρακαταθήκη και μία τιμητική πλακέτα από τον Διευθυντή/President του Κολλεγίου Αθηνών και τον Πρόεδρο του ΣΑΚΑ, μια φανέλα ποδοσφαιρική αφιερωμένη στον «τερματοφύλακα» που υπήρξε στα μαθητικά του χρόνια από τον συνεργάτη του όλα αυτά τα χρόνια Class Agent Στέλιο Χαρτζίδα '93γ, καθώς και μια πρόταση από τον Β. Παχυγιάννη να παραμείνει μέλος της Συντονιστικής Επιτροπής του AFD, την οποία αποδέχθηκε με χαρά.

Ξεναγήση –ειδικά για τους Class Agents– στην επετειακή Έκθεση «100 Χρόνια Κολλέγιο Αθηνών» που φιλοξενείται στο Θέατρο του Κολλεγίου πραγματοποιήθηκε από την επιμελήτρια συναπόφοιτο Άννα Ενεπεκίδου '92.



Η συμμετοχή των **αποφοίτων είναι η δύναμη του Σχολείου μας!**

Δείτε περισσότερα στη σελίδα της Επιτροπής Αποφοίτων-Alumni Fund Drive

www.athenscollege.edu.gr/give/volunteers/alumni-fund-drive

ΤΟ ΠΑΙΧΝΙΔΙ

Μόνο το καλύτερο



47 ΧΡΟΝΙΑ - ΑΓΑΠΙΟΜΑΣΤΕ ΑΠΟ ΠΑΙΔΙΑ

ΗΡΑΚΛΗΣ '62 ΔΗΜΟΣΘΕΝΗΣ '99 ΛΙΟΚΗΣ

1. ΣΟΛΩΝΟΣ 12, ΚΟΛΩΝΑΚΙ
2. ΛΕΩΦ. ΚΗΦΙΣΙΑΣ 166, ΨΥΧΙΚΟ
3. ΙΘΑΚΗΣ 38, ΑΘΗΝΑ

4. ΛΕΩΦ. ΜΕΣΟΓΕΙΩΝ 386, ΑΓ. ΠΑΡΑΣΚΕΥΗ
5. ΧΑΡΙΛΑΟΥ ΤΡΙΚΟΥΠΗ 138, Ν. ΕΡΥΘΡΑΙΑ
6. 28ΗΣ ΟΚΤΩΒΡΙΟΥ 126, ΒΟΛΟΣ

ΓΙΑ ΕΤΑΙΡΙΚΑ ΔΩΡΑ & ΠΛΗΡΟΦΟΡΙΕΣ

210-6926507-9

WWW.THE-TOY.GR

TO_PAICHNIDI

SPOTLIGHT

Όταν σήμερα η ταχύτητα ταυτίζεται με την πρόοδο, το burnout αναδύεται ως μια σιωπηλή, αλλά βαθιά κρίση: μια κατάσταση σωματικής, ψυχικής και συναισθηματικής εξάντλησης που αποκαλύπτει τη ρήξη ανάμεσα στον άνθρωπο και το νόημα της εργασίας του.

Burnout: Η σιωπηλή αποσύνδεση

Σε μια εποχή που η ταχύτητα βαφτίζεται πρόοδος, η επαγγελματική εξουθένωση –το γνωστό πλέον burnout– εμφανίζεται ολοένα και πιο συχνά, κερδίζοντας χώρο σιωπηλά.

Πρόκειται για μια κατάσταση φυσικής, πνευματικής και συναισθηματικής εξάντλησης. Από το 1970 προσδιορίστηκε ως εργασιακό φαινόμενο αρχικά σε επαγγέλματα προσφοράς όπως στον χώρο της υγείας και της εκπαίδευσης.

Σύμφωνα με τον Παγκόσμιο Οργανισμό Υγείας (WHO), το burnout αποτελεί ένα ψυχολογικό σύνδρομο που απορρέει από το ανεπίλυτο, χρόνιο στρες στον χώρο εργασίας. Χαρακτηρίζεται από το αίσημα εξάντλησης, την πνευματική απόσταση ή τον κυνισμό απέναντι στην εργασία και τη μειωμένη επαγγελματική αποτελεσματικότητα. Για την κλινική του αξιολόγηση έχουν καταγραφεί συγκεκριμένα στάδια και χρησιμοποιούνται πλέον έγκυρες κλίμακες scoring. Επιπλέον, είναι σημαντικό ο διαχωρισμός του από ψυχιατρικές διαγνώσεις, όπως η κατάθλιψη.

Στην ουσία του, ωστόσο, το burnout αποτελεί μια βαθιά ψυχολογική και σωματική ρήξη ανάμεσα στον άνθρωπο και το εργασιακό του περιβάλλον· μια σύγκρουση ανάμεσα στο ιδεατό και το πραγματικό.

Δεν είναι τυχαίο ότι πιο επιρρεπείς είναι άνθρωποι υπεύθυνοι και ιδεαλιστές, εκείνοι που βλέπουν την εργασία τους ως κάτι παραπάνω από εργασία ή ακόμα και ως λειτουργήμα.

Η εξουθένωση εδώ δεν προκύπτει από την ποσότητα του μόχθου, αλλά από μια βαθιά αναντιστοιχία. Όταν το άτομο καλείται να λειτουργήσει σε συστήματα που επιβάλλουν ευθύνη χωρίς δύναμη, που προκρίνουν διαδικασίες χωρίς ουσία, ή που συγκρούονται με τις εσωτερικές του αξίες, ο εγκέφαλος εισέρχεται σε «λειτουργία επιβίωσης». Είναι εκείνη η στιγμή που η ενέργεια στερεύει, η απόσταση από το αντικείμενο της εργασίας μεγαλώνει και η αίσθηση της προσφοράς εξανεμίζεται.

Οι συνέπειες είναι υπαρκτές και βιολογικά όπως επιβεβαιώνουν νευροαπεικονιστικά ευρήματα. Κατά τη διάρκεια επίπονων αλλά κενών νοήματος εργασιών, παρατηρείται συσσώρευση γλουταμινικού οξέως και προφλεγμονωδών κυτταροκινών στον προμετωπιαίο φλοιό. Συνέπεια αυτού είναι η σταδιακή ατροφία της περιοχής αυτής που είναι υπεύθυνη για τις εκτελεστικές μας λειτουργίες. Επιπλέον, η διαπιστωμένη διόγκωση της αμυγδαλής, του κέντρου των συναισθηματικών αντιδράσεων, αποτελεί απόδειξη πως το burnout μπορεί να έχει ευρύτερες προεκτάσεις στο νευρικό, το ενδοκρινολογικό και το ανοσοποιητικό μας σύστημα.

Η έγκαιρη αναγνώριση είναι υψίστης σημασίας και μπορεί να γίνει η αρχή μιας επιστροφής.

Η ντροπή που συχνά συνοδεύει το burnout, η αίσθηση της αποτυχίας, κρύβει μέσα της μια απελευθερωτική δύναμη αν φωτιστεί. Το burnout δεν είναι προσωπική ήττα· είναι η κραυγή του εαυτού που ζητά να τον δούμε ξανά. Είναι η στιγμή που κανείς σταματά να λειτουργεί μηχανικά και αρχίζει να αφουγκράζεται το σώμα του.

Η ανάρρωση απαιτεί θάρρος για επαναπροσδιορισμό.

Η επανασύνδεση μέσω της σωματικής επίγνωσης και η καλλιέργεια της αυτοσυμπάθειας είναι τα πρώτα βήματα για την έξοδο από το survival mode. Το άτομο είχε μάθει να αποσυνδέεται από τις αισθήσεις του ως μηχανισμό άμυνας. Συνειδητά και αξιοποιώντας τη νευροπλαστικότητα του εγκεφάλου, ο άνθρωπος έχει τη δυνατότητα να αλλάξει κατεύθυνση, να θέσει όρια και να επανανοηματοδοτήσει την ύπαρξή του. Να συνδεθεί αληθινά, να βιώσει τη ζωή με πληρότητα και ηρεμία.

Ίσως τελικά το burnout να είναι η αφορμή για μια βαθύτερη ενδοσκόπηση. Μια αναγκαστική στάση στην πορεία μας, που μας καλεί να αναρωτηθούμε με ειλικρίνεια πια: Ποιοι θέλουμε να είμαστε από εδώ και πέρα;



Λουκία Αποστολακοπούλου '08

Επιστημονικός συνεργάτης,
Α' Πανεπιστημιακή Νευρολογική
Κλινική του Αιγινήτειου
Νοσοκομείου (ΕΚΠΑ)

ΣΥΝΕΝΤΕΥΞΗ:

Χρήστος Μεγκουσίδης '10

DISCOVER A PLACE WHERE
UNTOUCHED NATURE TOUCHES YOU.

be part of our story...



Scan here



RESIDENCES FOR PRIVATE OWNERSHIP |
5* RESORTS | 4 SIGNATURE GOLF COURSES |
43 RESTAURANTS & BARS | NAVARINO AGORA
OPEN AIR MARKET | SPORTS, WELLNESS,
LOCAL EXPERIENCES

www.costanavarino.com

COSTA
NAVARINO®

MESSINIA, GREECE



Οι βραβευόμενοι
αθλητές και
αθλήτριες

ΔΕΥΤΕΡΑ 9 ΜΑΡΤΙΟΥ 2026

Εκδήλωση Βράβευσης Πανελληνιονικών 2025

Φωτογραφίες: Παναγιώτης Ανδριόπουλος

Όπως κάθε χρόνο, έτσι και φέτος, σε μία ιδιαίτερη εκδήλωση που πραγματοποιήθηκε την Δευτέρα 9 Μαρτίου 2026 στο Θέατρο Χωρέμη, ο ΣΑΚΑ τίμησε τους αθλητές και τις αθλήτριες των Ομάδων Στίβου και Κολύμβησης που διακρίθηκαν στα Πανελλήνια Πρωταθλήματα των Ομοσπονδιών κατά το έτος 2025.



Ο Διευθυντής του ΣΑΚΑ
Στέλιος Χατζζίδης '93



Ο Έφορος Στίβου
Άγγελος Σταμπούλογλου '17

Σε μία εκδήλωση που έχει γίνει πλέον θεσμός για το Σωματείο και την ευρύτερη Κολλεγιακή οικογένεια, ο ΣΑΚΑ βράβευσε τους αθλητές εκείνους που κατέλαβαν θέσεις εντός της πρώτης πεντάδας σε Πανελλήνια διοργάνωση του ΣΕΓΑΣ ή της ΚΟΕ. Είναι σημαντικό να αναφερθεί πως στην φετινή εκδήλωση, 11 από τους συνολικά 32 βραβευόμενους αθλητές και αθλήτριες της βραδιάς, είναι απόφοιτοι του Σχολείου, αναδεικνύοντας την δυναμική του ΣΑΚΑ όχι μόνο στις ανα-



Ο Πρόεδρος του ΣΑΚΑ,
Γιώργος Σακελλαριάδης '01,
με τον βραβευόμενο Βασίλη Μόσχο



Ο Πρόεδρος του ΣΑΚΑ με τον βραβευόμενο Θωδωρή Γραμματικόπουλο

πτυξιακές κατηγορίες (Κ16 και Κ18) αλλά και σε μεγαλύτερες ηλικίες (Κ20, Κ23 και κατηγορία Ανδρών-Γυναϊκών).

Πέραν των αθλητών, βραβεύτηκαν και οι **Βασίλης Μόσχος**, Διασχολικός Προϊστάμενος του Τμήματος Φυσικής Αγωγής & Αθλητισμού κατά τα έτη 2012-2025, και **Θωδωρή Γραμματικόπουλος**, Υπεύθυνος Αντιπροσωπευτικών Ομάδων και Συντονιστής Αθλητικού Εξωσχολικού προγράμματος την ίδια περίοδο, για την πολύτιμη και ουσιαστική προσφορά τους στην ανάπτυξη του Σωματειακού Αθλητισμού στο Κολλέγιο.

Πέρα από πολλή συγκίνηση, η ετήσια εκδήλωση βραβεύσεων του ΣΑΚΑ πάντα μας γεμίζει με υπερηφάνεια, χαρά αλλά και όρεξη να δουλέψουμε ακόμα πιο σκληρά, ώστε οι αθλητές του ΣΑΚΑ, ανεξαρτήτως αθλήματος, να πρωταγωνιστούν και να κατακτούν τις κορυφές που θέτουν!

Ε

 **Hilton**
Garden Inn[™]
Chania City

Your perfect stay

Where city life meets
the Cretan coast



Hilton Garden Inn Chania City
Kidonias 65, 731 35, Crete, Greece
T: +30 2821 079006 | E: info@hgichania.com
www.hilton.com

 **Hilton**
Garden Inn[™]
Chania City



Όταν τα Πρότυπα παίρνουν Μορφή!

Επιμέλεια: Πόλα Κίτσου, Προπονήτρια Ομάδας Βόλεϊ ΣΑΚΑ



Η Τρίτη 17 Φεβρουαρίου 2026 δεν ήταν απλώς άλλη μια ημέρα προπόνησης για την οικογένεια της Σωματειακής Ομάδας Βόλεϊ του ΣΑΚΑ. Στις 19:00, οι κερκίδες του «Μελίνα Μερκούρη» φιλοξένησαν τους μαθητές και τους γονείς του Κολλεγίου Αθηνών - Ψυχικού σε μια εμπειρία που ξεπέρασε τα όρια ενός απλού αγώνα.

Παρακολουθώντας την αναμέτρηση του Ολυμπιακού απέναντι στην πανίσχυρη Vero Milano, τα παιδιά μας είχαν την ευκαιρία να δουν από κοντά το βόλεϊ στην πιο εξελιγμένη του μορφή: ταχύτητα, πειθαρχία, ομαδικότητα και πάθος. Όμως, η πραγματική μαγεία κρυβόταν στο κλείσιμο της βραδιάς.

Η Στιγμή της Έμπνευσης: η έκπληξη που ακολούθησε θα

μείνει χαραγμένη στις καρδιές όλων. Το να στέκεσαι δίπλα στην Raola Egonu, την αθλήτρια-φαινόμενο που θεωρείται η κορυφαία όλων

των εποχών, και να φωτογραφίζεσαι μαζί της, δεν είναι απλώς ένα «κλικ» της

μηχανής. Είναι η στιγμή που το όνειρο αποκτά υπόσταση. Είναι η απόδειξη πως η σκληρή δουλειά μπορεί να σε οδηγήσει στην κορυφή του κόσμου. Η ζεστασιά με την οποία υποδέχθηκαν τα παιδιά μας τόσο η Egonu όσο και οι αθλήτριες του Ολυμπιακού, αποτελεί το σημαντικότερο μάθημα: «Ο πρωταθλητισμός δεν κρίνεται μόνο από τους πόντους στο γήπεδο, αλλά από το ήθος και την προσφορά προς τη νέα γενιά».

Το Κίνητρο για το Αύριο: Αυτές οι εικόνες είναι η «καύσιμη ύλη» για την ενασχόληση των παιδιών μας με τον αθλητισμό. Είδαν τα πρότυπά τους να χαμογελούν, να τους μιλούν και να τους αφιερώνουν χρόνο. Είδαν πως οι ήρωες των γηπέδων είναι άνθρωποι που ξεκίνησαν με μια μπάλα στα χέρια, ακριβώς όπως εκείνα στις προπονήσεις του ΣΑΚΑ.

Επιστρέφουμε στα γήπεδα του Ψυχικού όχι μόνο πιο έμπειροι θεατές, αλλά πιο εμπνευσμένοι άνθρωποι. Γιατί στον αθλητισμό, όπως και στη ζωή, τα σωστά πρότυπα είναι ο δρόμος για την κορυφή. **E**



Melissa **VEGGIES**
στην
=ΚΑΡΔΙΑ=
κάθε στιγμής!

ΜΕ 30% ΠΟΛΤΟ

ΦΡΕΣΚΩΝ ΛΑΧΑΝΙΚΩΝ

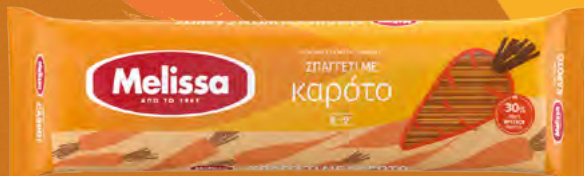



ATLANTICA

AMALTHIA BEACH



*This is where
you should be*

www.atlanticahotels.com



И ПОТВОРИЛИ ЕМАИ ЕУТЕННИК ПРЪЗФОРЪ ТОВ ПЕРЛОЖКОВ «ЕРИНИ»

Call Us: +30 28210 68542

Email Us at: info@amalthia-hotel.gr

Agia Marina, Chania, Crete

 [atlanticaamalthiabeach](https://www.facebook.com/atlanticaamalthiabeach)



Συμμετοχή στο τουρνουά Elite σε τρεις κατηγορίες!

Του Ανδρέα Χριστοδούλου '78

Το Elite Neon Cup αποτελεί το πρώτο και μεγαλύτερο διεθνές τουρνουά ποδοσφαίρου το οποίο διοργανώνεται εδώ και 11 συνεχόμενα έτη στην Ελλάδα. Σκοπός της διοργάνωσης, πέρα από την ανάδειξη της ελληνικής φιλοξενίας, είναι να δώσει την ευκαιρία σε ερασιτεχνικά σωματεία ποδοσφαίρου, όπως η Ομάδα του ΣΑΚΑ, να συναγωνιστούν ακαδημίες επαγγελματικών ομάδων με κοινό σημείο όλων την αγάπη για το άθλημα.

Το τμήμα K15 συμμετείχε το διάστημα 21-23 Φεβρουαρίου 2026 στην διοργάνωση η οποία πραγματοποιήθηκε στην Αγία Νάπα της Κύπρου. Αποδίδοντας εξαιρετικό ποδόσφαιρο, στο τμήμα-στόχο για όλες τις ακαδημίες ανά τον κόσμο, η ομάδα του ΣΑΚΑ σημείωσε τρεις ισοπαλίες στους αγώνες του ομίλου αντιμετωπίζοντας την Nahalal Yizrael FC, την Στεάουα Βουκουρεστίου και τον Πανιώνιο. Στην επόμενη φάση, ο ΣΑΚΑ κέρδισε κατά σειρά 2-1 τον Άρη Θεσσαλονίκης ενώ στο τελευταίο του αγώνα ηττήθηκε με 1-2 από τον ΟΦΗ καταλαμβάνοντας την 19η θέση σε μία σημαντική επιτυχία του Συλλόγου δεδομένης της ισχύος των αντιπάλων.

Τα τμήματα K14 και K16, αντίθετα, συμμετείχαν στην διοργάνωση η οποία έλαβε χώρα το διάστημα 6-9 Απριλίου 2026 στην Αθήνα. Το τμήμα K14, με δύο ήττες στον όμιλο απέναντι στην FC Nomme United από την Εσθονία και τον Ατρόμητο και μία νίκη με σκορ 0-3 απέναντι στον Ηρακλή

Ζυγού, στην δεύτερη φάση της διοργάνωσης ηττήθηκε με 3-1 από την κυπριακή Ομόνοια ολοκληρώνοντας την πορεία της με χαμόγελα και σημαντικές εμπειρίες για το ποδοσφαιρικό μέλλον των αθλητών μας. Από την άλλη πλευρά, το τμήμα K16 στην φάση των ομίλων αντιμετώπισε την ISport Valcea από την Ρουμανία, την Κηφισιά και την ακαδημία της Σπόρτινγκ Λισαβόνας, σε ένα ματς που σίγουρα θα θυμούνται για καιρό οι αθλητές μας, με συγκομιδή 3 βαθμών. Στην επόμενη φάση των knock-out, ο ΣΑΚΑ επικράτησε κατά σειρά της ISport Valcea και της Ένωσης Απόλλων-Ακράτητος Ρέντη ενώ ολοκλήρωσε την πορεία της στην διοργάνωση με ήττα από τον Αριστέα Άργους. Αξίζουν θερμά συγχαρήτρια στους αθλητές μας, αλλά και στους προπονητές τους για την σημαντική προσπάθειά τους, αλλά και για την εξαιρετική εικόνα του Συλλόγου εντός των τεσσάρων γραμμών του γηπέδου απέναντι σε κορυφαία ελληνικά και ξένα σωματεία.

Μετά την διακοπή των εορτών του Πάσχα, η Ομάδα μας στρέφει την προσοχή της στα Πρωταθλήματα της ΕΠΣΑ, όπου σε όλες τις αναπτυξιακές ηλικιακές κατηγορίες κυνηγά την πρόκρισή της στις τελικές φάσεις των κορυφαίων 8 ομάδων της Ένωσης, ενώ το τμήμα K13 του ΣΑΚΑ θα συμμετέχει στο διεθνές τουρνουά της ΠΑΕ ΠΑΟΚ «Παναγιώτης Κατσούρης» το οποίο θα πραγματοποιηθεί 17-19 Απριλίου στην Θεσσαλονίκη. E

Νέα χρονιά, μεγαλύτερες προκλήσεις!

Του Ανδρέα Χριστοδούλου '78

Η Σωματειακή Ομάδα Κολύμβησης του ΣΑΚΑ διανύει ακόμα μία χρονιά γεμάτη προκλήσεις με σκοπό την σταθερή ανάπτυξη του αθλήματος στον Κολλέγιο και την σταδιακή ανέλιξη του ΣΑΚΑ στην αξιολόγηση Σωματείου της Κολυμβητικής Ομοσπονδίας Ελλάδος.

Επενδύοντας στην συστηματική δουλειά των προπονητών ήδη από το Δημοτικό, η ομάδα του ΣΑΚΑ έχει καταφέρει τα τελευταία χρονιά να αναπτυχθεί σημαντικά εξαιτίας μίας χαρισματικής γενιάς αθλητών που πρωταγωνιστούν αλλά και μίας γενιάς νέων αθλητών η οποία, ήδη από το Δημοτικό, έχει αγαπήσει το νερό και επενδύει σημαντικό χρόνο προπόνησης για να καταφέρει να βελτιωθεί ακόμα περισσότερο.

Στις αξιοσημείωτες διακρίσεις του πρώτου μισού της φετινής αγωνιστικής χρονιάς, αξίζει να σημειώσουμε τα τρία

χρυσά μετάλλια που κατέκτησε ο Άθως Τσάκωνας στα 50μ., 100μ. και 200μ. ύπτιο στην κατηγορία των Παιδών στο Χειμερινό Πρωτάθλημα Κολύμβησης Νοτίου Ελλάδος το οποίο πραγματοποιήθηκε 13-15 Φεβρουαρίου 2026 στο ΟΑΚΑ. Ο αθλητής έδειξε σε εξαιρετική φόρμα και πανέτοιμος να διεκδικήσει το μέγιστο στα Πανελλήνια Πρωταθλήματα του καλοκαιριού.

Ο ΣΑΚΑ, έχοντας ήδη ξεκινήσει τον σχεδιασμό για την αγωνιστική χρονιά 2026-2027, ετοιμάζει έναν συνολικό σχεδιασμό για την ομάδα Κολύμβησης του ΣΑΚΑ, με τμήματα τα οποία θα ξεκινούν από τις πρώτες τάξεις του Δημοτικού, και μακροπρόθεσμο στόχο η ομάδα εντός πενταετίας να πρωταγωνιστεί στις αναπτυξιακές κατηγορίες. Ευχόμαστε καλή επιτυχία στους αθλητές και τις αθλήτριες μας για το υπόλοιπο της χρονιάς γεμάτο χαρές και επιτυχίες! E



MELAKIS
RESIDENTIAL DESIGN & CONSTRUCTION

Σύγχρονες Ενεργειακές Κατοικίες



WHO WE ARE

Στην **Green Properties - Melakis** κατασκευάζουμε σύγχρονες, ενεργειακές κατοικίες υψηλής αισθητικής. Η εταιρεία μας, πιστή στη φιλοσοφία **"think green"** προσφέρει το πράσινο σπίτι με minimal φιλοσοφία και smart προσωπικότητα.



WHAT WE DO

- Ενεργειακό κτίριο A+
- Ενεργειακά συστήματα αλουμινίου με υψηλά επίπεδα θερμομόνωσης και ηχομόνωσης.
- Αυτόνομη αντλία ψύξης-θέρμανσης
- Φωτισμός νέας τεχνολογίας LED
- Smart home: Εξοικονόμηση ενέργειας και απομακρυσμένος έλεγχος της οικίας
- Θερμοπρόσοψη 10cm για ελαχιστοποίηση απωλειών ενέργειας
- Roof Gardens / Φυτεμένα Δώματα
- Φωτοβολταϊκά με σύστημα Net Metering

+30 28130 21400

info@greenpropertiesmelakis.gr

ΧΑΝΙΑ Ηρώων Πολυτεχνείου 3 | ΗΡΑΚΛΕΙΟ Λεωφ. Δημοκρατίας 22

www.green-melakis.gr

Η τρίτη φάση αλλάζει τις ισορροπίες

Του Παρασκευά Σπηλιόπουλου '16

Aπό το τεύχος του Φεβρουαρίου μέχρι σήμερα, η 18^η ΣΑΚΑ Liga έχει περάσει σε εντελώς διαφορετικό αγωνιστικό περιβάλλον. Με την ολοκλήρωση της δεύτερης φάσης, οι ομάδες χωρίστηκαν σε οκτώ ομίλους, επτά των τεσσάρων και έναν των τριών. Οι όμιλοι 1 έως 4 οδηγούν στο ΣΑΚΑ Champions Cup (ταμπλό πρωταθλητή) και στο ΣΑΚΑ Eurora Cup (2^η τη τάξει διοργάνωση). Αντίστοιχα, στους ομίλους 5 έως 8, οι όμιλοι οδηγούν στο ΣΑΚΑ Conference Cup (3^η τη τάξει διοργάνωση) και στο Legends Trophy (4^η τη τάξει διοργάνωση).

Κάποιες ομάδες επιβεβαίωσαν τη δυναμική τους και στην Γ' φάση, αυτή των 8 ομίλων, διατηρώντας την παρουσία τους στο πάνω μέρος της κατάταξης, ενώ άλλες δεν μπόρεσαν να κρατήσουν την θέση τους, χάνοντας έδαφος σε ένα format που δεν συγχωρεί εύκολα τις διακυμάνσεις στην απόδοση. Έτσι, η σημερινή εικόνα δεν αντανακλά μόνο ποιότητα, αλλά και διάρκεια και ικανότητα διαχείρισης πίεσης.

Το ενδιαφέρον δεν περιορίζεται πλέον μόνο στο ποιος προηγείται, αλλά και στο πώς κάθε ομάδα «φτάνει» στην επόμενη φάση της διοργάνωσης. Κάποιες ομάδες έρχονται με σερί νικών και εξασφάλισαν ήδη την πρόκριση τους, κάποιες θα φτάσουν από «do or die» αγώνες, κάποιες ακόμα ανέβασαν στροφές την κατάλληλη στιγμή και κάποιες καλούνται να βρουν απαντήσεις άμεσα.

Η τελική ευθεία της ΣΑΚΑ Liga αποκτά έτσι ακόμη μεγαλύτερο ενδιαφέρον, γιατί πλέον κάθε αγωνιστική εξέλιξη καθορίζει σε καταλυτικό βαθμό την επιτυχία ή την αποτυχία.

Ο υπεύθυνος της διοργάνωσης Αλέξανδρος Αλιβιζάτος '15 δήλωσε για την έως τώρα πορεία της διοργάνωσης: «Φτάσαμε πλέον στην τελική ευθεία της 18ης ΣΑΚΑ LIGA. Το νέο format του Πρωταθλήματος δημιούργησε ανακατατάξεις και έφερε εκπλήξεις που δεν τις έχουμε ξαναδεί. Περιμένουμε με τεράστια ανυπομονησία τα παιχνίδια της τελικής φάσης των 4 τροπαίων και να δούμε ποιοί θα είναι οι μεγάλοι νικητές της Παρασκευής της 5ης Ιουνίου!»

Κανονική διάρκεια, στροφή τρίτη και στο βάθος... οι τίλοι

Oι όμιλοι 1 έως 4 οδηγούν στις δύο κορυφαίες διοργανώσεις της ΣΑΚΑ Liga, με τις δύο πρώτες ομάδες κάθε ομίλου να προκρίνονται στο ΣΑΚΑ Champions Cup, ενώ οι δύο τελευταίες συνεχίζουν στο ΣΑΚΑ Eurora Cup. Αντίστοιχα, από τους ομίλους 5 έως 8, οι δύο πρώτοι

εξασφαλίζουν συμμετοχή στο ΣΑΚΑ Conference Cup, ενώ οι υπόλοιπες ομάδες οδηγούνται στο πάντα... τιμητικό Legends Trophy.

Από αυτό το σημείο και έπειτα, η διοργάνωση περνά σε νοκ-άουτ φάση, όπου θα αναδειχθεί ο μεγάλος πρωταθλητής της ΣΑΚΑ Liga, καθώς και οι κυπελλούχοι των επιμέρους διοργανώσεων.

Γ' Φάση 1ος Όμιλος

Pos	Club	ΒΑΘ.	ΑΓ.	N	I	H	Γ.Υ.	Γ.Κ.	GD
1	LOS CAFETEROS F.C	9	3	3	0	0	9	2	7
2	LOBBIANS F.C.	6	3	2	0	1	12	5	7
3	LIMUZZI F.C	3	3	1	0	2	5	10	-5
4	NERRAZZURA CLUB	0	3	0	0	3	0	9	-9

Γ' Φάση 2ος Όμιλος

Pos	Club	ΒΑΘ.	ΑΓ.	N	I	H	Γ.Υ.	Γ.Κ.	GD
1	CITIZENS F.C.	6	2	2	0	0	6	1	5
2	FEM F.C.	3	2	1	0	1	4	3	1
3	LOS COCOD RI LOS F.C.	3	2	1	0	1	3	5	-2
4	LOS BLANCOS F.C.	0	2	0	0	2	2	6	-4

Γ' Φάση 3ος Όμιλος

Pos	Club	ΒΑΘ.	ΑΓ.	N	I	H	Γ.Υ.	Γ.Κ.	GD
1	ONE DROP F.C.	6	2	2	0	0	11	3	8
2	ΟΡΟΣΕΙΡΑ F.C.	6	3	2	0	1	11	4	7
3	VICTORIOUS SECRET F.C.	3	2	1	0	1	2	4	-2
4	SAKASORADO F.C	0	3	0	0	3	3	16	-13

Γ' Φάση 4ος Όμιλος

Pos	Club	ΒΑΘ.	ΑΓ.	N	I	H	Γ.Υ.	Γ.Κ.	GD
1	P.B. F.C.	6	2	2	0	0	8	3	5
2	AGRIMIA F.C	4	2	1	1	0	5	4	1
3	GALACTICOS F.C.	3	3	1	0	2	20	9	11
4	ΜΠΕΜΠΗΔΕΣ F.C	1	3	0	1	2	7	24	-17

Στους ομίλους 1-4, η μάχη για το ΣΑΚΑ Champions Cup αρχίζει να παίρνει πιο ξεκάθαρο σχήμα, με ομάδες όπως οι Los Cafeteros F.C., Lobbians F.C., Citizens F.C., P.B. F.C., Agrimia F.C. και Οροσειρά F.C. να έχουν «σφραγίσει» το εισιτήριό τους για το «μονοπάτι» του πρωταθλητή.

Στους ομίλους 5-8, η εικόνα είναι ενδιαφέρουσα, με τη «γραμμή» για το ΣΑΚΑ Conference Cup να παραμένει ρευστή. Εισιτήριο «σφράγισαν» ήδη οι Σακαράφλες F.C., Saka Chiefs F.C., Cubans F.C., Soul Saka F.C. και Disco Ninjas F.C.. Στον 6^ο, 7^ο και 8^ο όμιλο, η τελευταία αγωνιστική θα κρίνει και οριστικά την τελική κατάταξη.

Γ' Φάση 5ος Όμιλος									
Pos	Club	ΒΑΘ.	ΑΓ.	N	I	H	Γ.Υ.	Γ.Κ.	GD
1	ΣΑΚΑΡΑΦΛΕΣ F.C.	6	2	2	0	0	9	4	5
2	ΣΑΚΑ CHIEFS F.C.	6	3	2	0	1	9	6	3
3	ΠΑΠΠΟΥΔΕΣ F.C.	1	2	0	1	1	1	4	-3
4	ZULUSAO F.C.	1	3	0	1	2	2	7	-5

Γ' Φάση 6ος Όμιλος									
Pos	Club	ΒΑΘ.	ΑΓ.	N	I	H	Γ.Υ.	Γ.Κ.	GD
1	SOUL SAKA F.C.	5	3	1	2	0	9	6	3
2	GOAL DIGGERZ F.C.	4	2	1	1	0	11	5	6
3	AGUANILE F.C.	4	2	1	1	0	7	5	2
4	ΣΑΚΑΡΑΚΕΣ F.C.	0	3	0	0	3	6	17	-11

Γ' Φάση 7ος Όμιλος									
Pos	Club	ΒΑΘ.	ΑΓ.	N	I	H	Γ.Υ.	Γ.Κ.	GD
1	CUBANS F.C.	6	2	2	0	0	14	1	13
2	ZORPLUS SAKA F.C.	4	2	1	1	0	8	3	5
3	SUPER MARIOS F.C.	1	2	0	1	1	3	9	-6
4	ΑΗΤΤΗΤΟΣ F.C.	0	2	0	0	2	1	13	-12

Γ' Φάση 8ος Όμιλος									
Pos	Club	ΒΑΘ.	ΑΓ.	N	I	H	Γ.Υ.	Γ.Κ.	GD
1	DISCO NINJAS F.C.	6	2	2	0	0	6	3	3
2	CURAYO SAKA F.C.	0	1	0	0	1	1	2	-1
3	SAKATIDES F.C.	0	1	0	0	1	2	4	-2

Τα κανόνια και οι μαέστροι που ξεχωρίζουν

Στην κορυφή των σκόρερ της ΣΑΚΑ Liga συνεχίζει να βρίσκεται από τις πρώτες αγωνιστικές ο Παναγιώτης Γκούμας '17 (P.B. F.C.) με 39 γκολ σε 16 εμφανίσεις, συνεχίζοντας να οδηγεί επιθετικά τους πρωταθλητές. Ακολουθεί ο Σπύρος Αύφαντης '10 (One Drop F.C.) με 32 γκολ σε 13 αγώνες, ενώ την τριάδα συμπληρώνει ο Θεοφάνης Μπολέτσης '14 (Galacticos F.C.) με 28 γκολ σε μόλις 8 εμφανίσεις, εντυπωσιάζοντας με την αποτελεσματικότητά του. Την τετράδα κλείνει ο Γεώργιος Τζιτζικώστας '19 (Lobbiens F.C.) με 25 τέρματα σε 16 συμμετοχές.

Σκόρερ ΣΑΚΑ LIGA 2025-2026				
Player	Club	Goals	Appear.	Win Ratio
ΓΚΟΥΜΑΣ '17	P.B. F.C.	39	16	68.75
ΣΠΥΡΟΣ ΑΥΦΑΝΤΗΣ '10	ONE DROP F.C.	32	13	69.23
ΘΕΟΦΑΝΗΣ ΜΠΟΛΕΤΣΗΣ '14	GALACTICOS F.C.	28	8	75.00
ΓΕΩΡΓΙΟΣ ΤΖΙΤΖΙΚΩΣΤΑΣ '19	LOBBIANS F.C.	25	16	87.50
ΔΗΜΟΣΘΕΝΗΣ ΜΑΓΚΛΑΡΑΣ '21	LOBBIANS F.C.	22	17	82.35
ΙΩΑΝΝΗΣ-ΘΑΝΟΣ ΠΑΠΑΚΩΝΣΤΑΝΤΙΝΟΥ '04	CUBANS F.C.	21	14	64.29
ΑΠΟΣΤΟΛΗΣ ΚΟΝΔΥΛΙΟΣ '07	GALACTICOS F.C.	21	14	71.43
ΑΛΕΞΑΝΔΡΟΣ ΤΣΑΒΛΙΡΗΣ x05	GOAL DIGGERZ F.C.	21	10	40.00
ΧΡΗΣΤΟΣ ΜΟΥΡΤΖΙΝΟΣ '24	LOS BLANCOS F.C.	19	14	50.00
ΓΕΩΡΓΙΟΣ ΠΕΡΙΣΤΕΡΗΣ '11	ΣΑΚΑΡΑΦΛΕΣ F.C.	19	12	50.00

Στις ασίστ, την κορυφή καταλαμβάνει ο Φίλιππος Κασιάπης '21 με 19 σε 15 εμφανίσεις, αποτελώντας τον κορυφαίο δημιουργό της σεζόν μέχρι στιγμής. Ακολουθεί ο Αποστόλης Κονδυλίας '07 με 17 ασίστ σε 14 αγώνες, ενώ οι Ευάγγελος Κολιντζάς '06 και Παναγιώτης Γκούμας '17 συμπληρώνουν την τετράδα με 16 ασίστ, αποδεικνύοντας την πολυδιάστατη επιρροή τους στο παιχνίδι των ομάδων τους.

Ασίστ 2025-2026			
Player	Assists	Appearances	Win Ratio
ΦΙΛΙΠΠΟΣ ΚΑΣΙΑΠΗΣ '21	19	15	86.67
ΑΠΟΣΤΟΛΗΣ ΚΟΝΔΥΛΙΟΣ '07	17	14	71.43
ΕΥΑΓΓΕΛΟΣ ΚΟΛΙΝΤΖΑΣ '06	16	15	66.67
ΠΑΝΑΓΙΩΤΗΣ ΓΚΟΥΜΑΣ '17	16	16	68.75
ΘΟΔΩΡΗΣ ΓΑΤΟΣ '15	15	14	57.14
ΙΩΑΝΝΗΣΓΚΟΥΜΑΣ '15	15	15	66.67
ΠΑΝΑΓΙΩΤΗΣ ΜΑΝΙΑΣ '20	14	16	75.00
ΚΩΝΣΤΑΝΤΙΝΟΣ ΛΙΑΠΗΣ '08	14	12	75.00
ΑΠΟΣΤΟΛΟΣ ΓΕΩΡΓΙΑΔΗΣ '23	14	17	41.18
ΣΠΥΡΟΣ ΑΥΦΑΝΤΗΣ '10	13	13	69.23

Με τα τέρμπι των ομίλων της Γ' φάσης να ολοκληρώνονται σε μία αγωνιστική, η ΣΑΚΑ Liga θα περάσει στην πάντα ανατρεπτική φάση των νοκ-άουτ, όπου τα περιθώρια στενεύουν και η αγωνιστική συνέπεια γίνεται ο πιο καθοριστικός παράγοντας επιτυχίας.

Παράλληλα, το Κύπελλο εξελίσσεται με τις αναμετρήσεις των ημιτελικών να ολοκληρώνονται μέσα στον Μάιο. Έτσι αρχίζει ήδη να διαμορφώνεται το «ταμπλό» για την ανάδειξη τόσο του πρωταθλητή όσο και για την κατάκτηση των επιμέρους τίτλων της σεζόν. Όπως όμως έχουμε συνηθίσει να βλέπουμε κάθε χρονιά, όλοι οι τίτλοι θα κριθούν στις λεπτομέρειες, στην αποτελεσματικότητα και το πάθος που θα δείξουν οι ομάδες στα νοκ-άουτ. **E**

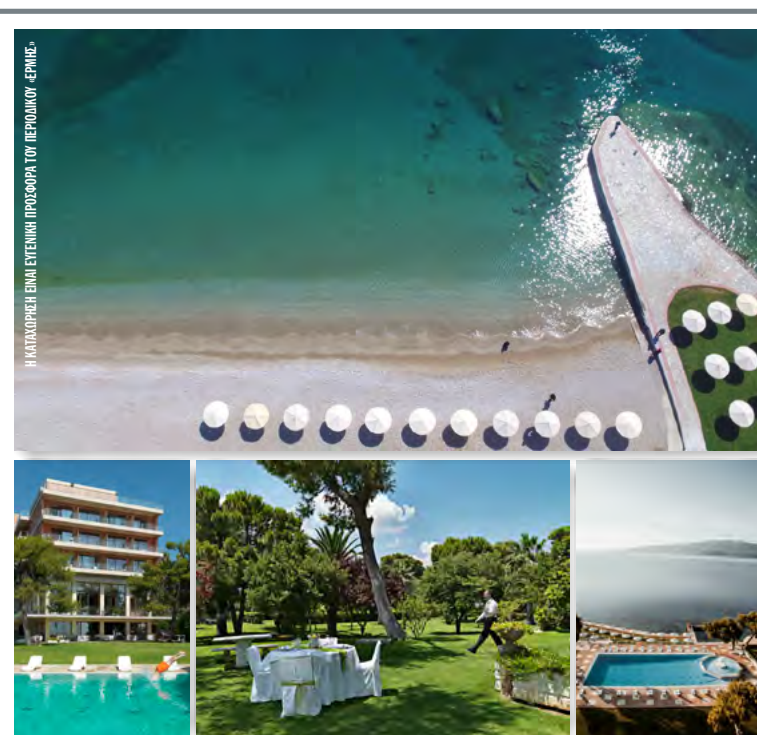

Η ΚΑΤΑΡΡΕΪΗ ΕΝΩΣΗ ΕΥΤΕΡΗ ΠΡΟΣΦΟΡΑ ΤΟΥ ΠΕΡΙΟΧΙΔΙΟΥ «ΕΡΜΗΣ»



KALAMAKI BEACH RESORT
ISTHμία | CORINTH

Απολαύστε οικογενειακές διακοπές στο Ξενοδοχείο Kalamaki Beach Resort στα Ίσθμια Κορινθίας, μόλις 1 ώρα από την Αθήνα. Ιδανικό όχι μόνο για μια ευχάριστη διαμονή, αλλά και για εταιρικές και κοινωνικές εκδηλώσεις.

ΙΣΘΜΙΑ | ΚΟΡΙΝΘΙΑ
Tel: 210 3235605 | 27410 37653-6
Email: kalamaki@tourhotel.gr
Web: www.kalamakibeach.gr

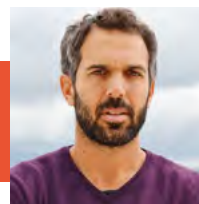

260 ΑΠΟΦΟΙΤΟΙ
- ΠΡΩΤΑΘΛΗΜΑ
- ΚΥΠΕΛΟ
- CONSOLATION

Κορυφώνεται η μάχη για τίτλο, κύπελλο και consolation

Για 12^η συνεχόμενη χρονιά κάθε Κυριακή απόγευμα στις όμορφες εγκαταστάσεις του κλειστού γυμναστηρίου του Σχολείου μας στο Ψυχικό συνεχίζονται οι αγώνες της ΣΑΚΑ BasketLeague. Ένα πρωτάθλημα που ομορφαίνει τα απογεύματα των Κυριακών μας με άθληση και σύμφιξη των σχέσεων ανάμεσα σε παραπάνω από 260 απόφοιτους. Το πιο ευχάριστο είναι το γεγονός ότι τόσους μήνες αγωνιστικών με δεκάδες παιχνίδια

Βαθμολογία					
ΑΑ	ΟΜΑΔΑ	ΑΓΩΝΕΣ	ΝΙΚΕΣ	ΗΤΤΕΣ	ΒΑΘΜΟΙ
1	ASSASSINS	10	8	2	18
2	RENEGADES	10	8	2	18
3	DRAGONS	10	7	3	17
4	KATAMARAN	10	4	6	14
5	ZIPPO PICK	10	5	5	15
6	AGUANILE	10	4	6	14
7	PHOENIX	9	4	5	13
8	AGRIMA	9	4	5	13
9	MOV PANTHIRES	10	0	10	10
ΑΑ	ΟΜΑΔΑ	ΑΓΩΝΕΣ	ΝΙΚΕΣ	ΗΤΤΕΣ	ΒΑΘΜΟΙ
1	PARALIAKOS	11	8	3	19
2	XAVALAKERS	11	7	4	18
3	AND ONES	10	7	3	17
4	SLAM DRUNKS	11	6	5	17
5	UNCLE DREW	10	6	4	16
6	KIKLAMINA	11	6	5	17
7	BRICKLAYERS	10	5	5	15
8	FREDDO CAPPUCHO	11	3	8	14
9	DRINK TEAM	10	4	6	14
10	VETERANS	11	1	10	12

με εξαίρεση ένα περιστατικό δε χρειάστηκε η επιτροπή διοργάνωσης να παρέμβει ούτε να επιβληθούν ποινές. Για αυτό αξίζουν πολλά συγχαρητήρια σε όλους τους συμμετέχοντες που σέβονται συναθλητές και αντιπάλους και τιμούν και το αθλητικό ιδεώδες που δίδαξε σε όλους μας αυτό το Σχολείο. Κάνουμε όλοι μια μικρή προσπάθεια αυτές τις ώρες και μέρες να κάνουμε το μυαλό μας να ξεχαστεί και να θυμηθεί την αγάπη μας για τον αθλητισμό και ιδίως για το μπάσκετ.

Για πρώτη χρονιά προστέθηκε στο πρωτάθλημα μια 3^η φάση παιχνιδιών πριν ξεκινήσουν τα play off. Με αυτόν τον

τρόπο όλες οι ομάδες θα παίξουν 4-5 αγώνες παραπάνω στην σεζόν.

Στα αγωνιστικά, το πρωτάθλημα βρίσκεται στο τέλος της τελικής φάσης όπου θα ξεχωρίσουν οι ομάδες που θα κατακτήσουν την ΣΑΚΑ BasketLeague, το κύπελλο και το Consolation.

Στη ΣΑΚΑ Basketleague οι ομάδες που ξεχώρισαν ήταν RENEGADES με αρχηγό τον Στέφανο Σαμπατακάκη, οι ASSASSINS του Βίκτωρα Παππά, οι DRAGONS του Δημήτρη Ελευθερίου και οι KATAMARAN του Γιώργου Κουρουμαλου που προχώρησαν πολύ ψηλά στην βαθμολογία και κατέλαβαν τις 4 πρώτες θέσεις στην Β' φάση, ώστε να μπουν με καλύτερο συντελεστή στην Γ' φάση και στις διασταυρώσεις των προημιτελικών.

CONSOLATION CUP. Στο Consolation προχωρούν και εκεί με τον ίδιο τρόπο τα παιχνίδια στην Γ' φάση. Ξεχωρίζουν

οι ομάδες PARALIAKOS του Νίκου Μαντά στην 1^η θέση έως τώρα και οι γνωστοί ύποπτοι XAVALAKERS του Θάνου Μωριάτη.

Μια ευχάριστη νότα στο φετινό πρωτάθλημα είναι οι καινούργιες ομάδες των AND ONES και των FREDDO CAPPUCHO όπου κυρίως πολύ νέοι συναπόφοιτοι μπήκαν στην παρέα μας και έφεραν το νέο αίμα του ΣΑΚΑ και στο μπάσκετ. Οι πρωταθλητές του consolation την περυσινή χρονιά SLAM DRUNKS συνεχίζουν στα ψηλά πατώματα της λίγκας και παραμένουν για τα τελικά στάδια του πρωταθλήματος

ΚΥΠΕΛΛΟ. Στο κύπελλο βρισκόμαστε ήδη στην 3^η φάση της οργάνωσης και τα παιχνίδια συνεχίζουν όλο και πιο ανταγωνιστικά καθώς σε κάθε φάση μπαίνουν όλο και πιο δυνατές ομάδες στις κληρώσεις. Η ομάδα DRINK TEAM έχει καταφέρει και αυτή και προχωρά ψηλά στο θεσμό του κυπέλλου ενώ ZIPPO PICK και RENEGADES είναι το πιο δυνατό ζευγάρι αυτής της φάσης και θα παλέψουν για να μπουν στα προημιτελικά. Τέλος, το πιο αμφίροπο ζευγάρι αυτής της φάσης του κυπέλλου θα είναι PARALIAKOS - XAVALAKERS καθώς αυτή τη στιγμή βρίσκονται στην 1^η και 2^η θέση του Consolation.

Το πρωτάθλημα γίνεται με μοναδικό στόχο να ομορφύνουν οι Κυριακές μας και να παίζουμε το άθλημα που αγαπάμε. Τα ολοκληρωμένα στατιστικά που κρατάει επαγγελματική εταιρία για λογαριασμό της λίγκας δίνουν πάντα έξτρα ενδιαφέρον για τις ομάδες, αλλά και όμορφο ανταγωνισμό ανάμεσα σε παίκτες για τις προσωπικές τους επιδόσεις. Ένα μεγάλο ευχαριστώ στους χορηγούς μας που χωρίς την βοήθειά τους το πρωτάθλημα μας δε θα μπορούσε να διοργανωθεί. Ο χορηγός του φετινού πρωταθλήματος FILA πάντα πρωτοπόρος στον χώρο του αθλητισμού. **Ε**



Η ΚΑΤΑΡΤΙΣΗ ΕΙΝΑΙ ΕΥΕΜΒΛΗ ΠΡΟΣΦΑΤΑ ΤΟΥ ΠΕΡΙΟΧΙΚΟΥ ΓΕΡΜΑΝΕΣ.



ΜΕΛΑΚΗΣ & ΣΥΝΕΡΓΑΤΕΣ Α.Ε.
τεχνική εταιρεία από το 1953

**WHAT
WE
DO**

- ✓ ΚΑΤΑΣΚΕΥΗ
- ✓ ΜΕΛΕΤΗ & ΕΠΙΒΛΕΨΗ
- ✓ ΣΥΝΤΗΡΗΣΗ & ΔΙΑΧΕΙΡΙΣΗ ΑΚΙΝΗΤΩΝ
- ✓ ΥΠΗΡΕΣΙΕΣ ΜΗΧΑΝΙΚΟΥ
- ✓ ΠΡΩΘΗΣΗ ΑΚΙΝΗΤΩΝ - REAL ESTATE
- ✓ ΕΚΤΙΜΗΣΕΙΣ ΑΚΙΝΗΤΩΝ

TÜV
AUSTRIA
HELLAS
EN ISO 9001:2015
No. : 0117386062960



✉ info@melakisassociates.gr ☎ +30 28210 42800

ΧΑΝΙΑ Ηρώων Πολυτεχνείου 3 | ΗΡΑΚΛΕΙΟ Δουκός Μποφώρ 7 | ΑΘΗΝΑ Αναγνωστοπούλου 8, Κολωνάκι 🌐 www.melakisassociates.gr

**ΑΞΙΟΠΟΙΗΣΗ &
ΔΙΑΧΕΙΡΙΣΗ
ΑΚΙΝΗΤΩΝ**



**ΕΚΤΙΜΗΣΗ
ΑΚΙΝΗΤΩΝ**



**ΠΡΩΘΗΣΗ
ΑΚΙΝΗΤΩΝ**



REV

Δανός - Μελάκης

ΔΙΕΘΝΕΙΣ ΣΥΜΒΟΥΛΟΙ & ΕΚΤΙΜΗΤΕΣ ΑΚΙΝΗΤΩΝ



📍 Ηρώων Πολυτεχνείου 3, Χανιά | Δουκός Μποφώρ 7, Ηράκλειο

☎ +30 20210 50900 +30 2810 282822 🌐 www.danos-melakis.gr

Ιστορίας Συνέχεια

Χωρίς σταματημό είναι η δράση στο χώρο του αγωνιστικού τάβλι (backgammon) την τρέχουσα περίοδο. Τα γεγονότα διαδέχονται το ένα το άλλο, τόσο σε διεθνές, όσο σε πανελλήνιο, αλλά και στο εσωτερικό επίπεδο του ΣΑΚΑ Backgammon Club. Ας ξεκινήσουμε λοιπόν την εξιστόρηση των γεγονότων από εκεί που την είχαμε αφήσει στην προηγούμενη έκδοση του «Ερμή»:

Χωρίς κάποια αξιοσημείωτη διάκριση για τους αθλητές μας, διεξήχθη μεταξύ 16 και 18 Ιανουαρίου η Τελική Φάση του Πρωταθλήματος Ελλάδος 2025. Την καλύτερη εμφάνιση πραγματοποίησε ο **Γιάννης Παπαρηγοράκης '95**, ισοβαθμώντας στις θέσεις 5-6. Πέραν αυτού, ο **Νίκος Ζούβελος '74** ισοβάθμησε στις θέσεις 9-12, ενώ οι **Άρης Μανιάς '57**, **Μιχάλης Προυκάκης '90** και **Φρειδερίκος Μωρίκης '00** στις θέσεις 13-20. Αξίζει να σημειωθεί πως ο τελευταίος, μαζί με τον πατέρα του **Ανδρέα Μωρίκη '69**, σημείωσαν ένα σπάνιο ρεκόρ, καθώς έγιναν το πρώτο ζεύγος πατέρα – υιού που συμμετείχε ταυτόχρονα σε μία τελική φάση εγχώριας διοργάνωσης backgammon.

Προτού όμως τελειώσει η διοργάνωση του 2025, είχε ήδη ξεκινήσει εκείνη του 2026, αφού σε πλήρη εξέλιξη βρίσκεται η εσωτερική δράση εντός των σωματείων από όπου θα προκύψουν οι παίκτες που θα μετάσχουν στην επόμενη Τελική Φάση. Όσον αφορά στους αποφοίτους μας, ολοκληρώνεται οσονούπω η προκριματική φάση, με τους δέκα καλύτερους να διεκδικούν τις έξι θέσεις που θα οδηγήσουν στο Πανελλήνιο Πρωτάθλημα, αλλά και φυσικά, στον τίτλο του Πρωταθλητή της 8^{ης} ΣΑΚΑ BG League.

Με 120 αγώνες να έχουν ήδη διε-



Αφίσα Νικητών Arg Speed 2025

ξαχθεί επί συνόλου 132, επτά παίκτες από τους δέκα φιναλίστ, μπαίνουν στα τελικά με μία μόνο νίκη διαφορά μεταξύ τους, κάτι που σημαίνει πως η μάχη για το βάθρο και για την προνομιούχα εξάδα, αναμένεται συναρπαστική. Πρόκειται για τους **Γιώργο Παπάζογλου '75**, **Γιάννη Ξυλά '82**, **Μιχάλη Προυκάκη '90**, **Ανδρέα Μωρίκη '69**, **Πάτροκλο Κουδούνη '91**, **Γιάννη Παπαρηγοράκη '95** και **Άθω Δάμη '80**. Τη δεκάδα συμπληρώνουν οι **Θανάσης Μακρής**



Αγώνες ΣΑΚΑ



Φρ. & Ανδρ. Μωρίκης, Τελική Φάση Πανελληνίου



Αγώνες ΣΑΚΑ

'59, Φρειδερίκος Μωρίκης '00 και Άρης Μανιάς '57.
Η συνέχεια, στο επόμενο μας τεύχος...

Για το τέλος, αφήσαμε την αναφορά μας σε σειρά επιτυχιών που σημείωσε ο **Μιχάλης Προυκάκης '90**, εκ των σταθερά σημαντικότερων διεθνών μας «πρεσβευτών». Ο αθλητής μας μετείχε στο Arabian Grand Prix που διεξήχθη το Δεκέμβριο στο Ντουμπάι, ισοβαθμώντας στις (βραβεύσιμες) θέσεις 14-18 μεταξύ 188 παικτών από όλον τον κόσμο με απολογισμό 6 νικών σε 9 παιχνίδια, ενώ έφτασε και στα ημιτελικά του DMP Challenge ανάμεσα σε 128 παίκτες, με 5 νίκες σε 6 αγώνες.

Πέραν αυτών, επιβεβαίωσε με τον καλύτερο τρόπο ότι ανήκει στην ελίτ του SpeedGammon (αγώνες με απειροελάχιστο χρόνο σκέψης), υπενθυμίζοντας σταθερά στην ταβλική κοινότητα την κατάκτηση του σχετικού Παγκοσμίου Πρωταθλήματος της WBGF το 2020. Αυτή τη φορά, διακρίθηκε σε αντίστοιχες διαδικτυακές διοργανώσεις, αφού κέρδισε το Argentina Speed Stage 4 μεταξύ 72 παικτών, σημειώνοντας 9 νίκες σε 10 αγώνες, ενώ τερμάτισε 3^{ος} στο Santa Fast της γερμανικής ομοσπονδίας μεταξύ 44 παικτών, κερδίζοντας 8 ματς από τα 11 στα οποία αγωνίστηκε.

Και φυσικά, η ιστορία μας συνεχίζεται!



Αγώνες Πανελληνίου

EST | 1973
ΧΑΣΙΩΤΗ[®]
• NUTS FOR LIFE •



Η ΚΑΤΑΚΡΟΝΗ ΕΙΝΑΙ ΕΥΤΕΛΙΚΗ ΠΡΟΣΦΟΡΑ ΤΟΥ ΠΕΡΙΟΔΙΚΟΥ «ΕΡΜΗΣ»

50
ΧΡΟΝΙΑ
ΔΙΠΛΑΣ

Η φύση μας προσφέρει τους καρπούς της & εμείς επιλέγουμε τους καλύτερους για εσάς

www.chasioti.gr

Ερμού 7 & Διονύσου, Μαρούσι | T. 210 8020488 | M. 694 460 0030

Instagram icon | chasiotis.nuts

ΓΙΩΡΓΟΣ ΓΕΡΑΡΔΟΣ '65

Ο Γιώργος Γεράρδος ήταν ένα μοναδικό επιχειρηματικό μυαλό, από τις πλέον σημαντικές φυσιογνωμίες της ελληνικής αγοράς ψηφιακών τεχνολογιών, αλλά ευρύτερα και του λιανεμπορίου, έχοντας καταφέρει να διατηρήσει την αλυσίδα «Πλαίσιο» στην κορυφή του κλάδου, για περισσότερα από 50 χρόνια!

Πριν ακόμη πάρει το πτυχίο του από τη Σχολή Πολιτικών Μηχανικών του Εθνικού Μετσόβιου Πολυτεχνείου, ξεκίνησε το 1969, σε ηλικία 23 ετών από ένα μικρό κατάστημα 14 τ.μ. στην οδό Στουρνάρη. Ο Γιώργος Γεράρδος δημιούργησε μία αλυσίδα, επειδή είδε την ευκαιρία που υπήρχε στη συγκεκριμένη αγορά.

Γεννημένος το 1946 στο Παλαιό Φάληρο, από σκληρά εργαζόμενους γονείς, μεγάλωσε με αξίες, παιδεία και όνειρα. Χάρη στην πίστη των γονιών του, φοίτησε με υποτροφία στο Κολλέγιο Αθηνών. Από τα μαθητικά του χρόνια ξεχώριζε για τη δημιουργικότητά του, γεννώντας ασταμάτητα ιδέες.

Σήμερα η Πλαίσιο, το όραμα του Γιώργου Γεράρδου, μετά από 57 χρόνια αδιάλειπτης κερδοφορίας, απασχολεί περίπου 1.700 εργαζόμενους παραμένοντας συνώνυμο της τεχνολογίας και της άριστης εξυπηρέτησης πελατών. Ήταν καθημερινά στο γραφείο του, ακόμα και την τελευταία μέρα της ζωής του, για να παρακολουθεί, να συμβουλευεί και να προγραμματίζει το μέλλον του «επιχειρηματικού του παιδιού».

Ο Γιώργος Γεράρδος, ιδρυτής και πρόεδρος ΔΣ της ΠΛΑΙΣΙΟ COMPUTERS, σε εκδήλωση που διοργάνωσε η ΕΥ Ελλάδα, βραβεύτηκε στην κατηγορία «Αυτοδημιούργητος Επιχειρηματίας» και κέρδισε το βραβείο Έλληνας «Επιχειρηματίας της Χρονιάς» για το 2021. Κα-

τόρθωσε την ένταξη της Πλαίσιο στη λίστα «Fortune's Most Admired Companies» εννιά φορές στην ενδεκαετή πορεία του θεσμού. Επίσης η εταιρεία είχε βραβευθεί ως Best Workplace για τρεις χρονιές (2017, 2019, 2025).

Ως απόφοιτος, ο Γιώργος Γεράρδος ήταν πάντα κοντά στην Τάξη και συμμετείχε στις ετήσιες συγκεντρώσεις μας την τελευταία 20-ετία. Τον Ιούλιο του 2026 η Τάξη των Αποφοίτων του Κολλεγίου Αθηνών του 1965, γιόρτασε τα 60 χρόνια από την αποφοίτησή της. Από τους 80 αποφοιτησάντες τότε, συγκεντρωθήκαμε περίπου 45, και μεταξύ αυτών και ο Γιώργος Γεράρδος, με τον οποίο είχαμε ζήσει μαζί επί 10 χρόνια μαθητικής ζωής στο Κολλέγιο.

Με τον Γιώργο Γεράρδο ζήσαμε μαζί, όλη την εφηβεία μας, επί 10 χρόνια και παρακολουθήσαμε με πολύ ενδιαφέρον και ευχαρίστηση την ανάπτυξη του επιχειρηματικού του παιδιού, της εταιρείας ΠΛΑΙΣΙΟΥ, και είμαστε πάρα πολύ συγκινημένοι και συντετριμμένοι, γιατί για μάς, χάθηκε τόσο γρήγορα.

Ερχόταν σε όλες τις συγκεντρώσεις της Τάξης, συζητούσε μαζί μας, ήταν πάντα διαθέσιμος να βοηθήσει και πάντα φιλικός και ανοιχτόκαρδος, σε οποιαδήποτε συζήτηση και συνεργασία.

Η επιχειρηματική του δραστηριότητα είναι πολύ γνωστή, αλλά τώρα θα ήθελα να μείνω στον άνθρωπο Γιώργο, τον οποίο εμείς ζήσαμε, όχι στα επιχειρηματικά του δεδομένα, ούτε μέσα στην οικογένεια, αλλά σαν φίλο, σαν αδελφό, σαν έναν από μας, με πολλές αναμνήσεις.

Στην τελευταία συνάντηση της Τάξης μας, που έγινε για να εορτάσουμε τα 60 χρόνια από την αποφοίτησή μας, το καλοκαίρι του 2025, ο Γιώργος Γεράρδος ήταν παρών, και μας έκανε σε όλους τους συμμαθητές, δώρο μία

ηλεκτρονική κορνίζα, με φωτογραφίες και στοιχεία από την εποχή που ήμασταν μαθητές στο Κολλέγιο Αθηνών, για να μας θυμίσει όλα τα χρόνια που περάσαμε μαζί, και του επιδώσαμε ένα αναμνηστικό δίπλωμα.

Στην ενημέρωση προς τους συμμαθητές, για την απροσδόκητη απώλειά του, ήρθαν πολλές απαντήσεις, από διάφορες χώρες. Εκτός από την Ελλάδα, από την Ελβετία, την Ιταλία, την Κύπρο, την Γαλλία, το Μονακό, τις Ηνωμένες Πολιτείες Αμερικής, και άλλες χώρες όπου βρίσκονται συμμαθητές μας, και μερικοί μας έστειλαν και δημοσιεύσεις από τον τύπο που διάβασαν στην χώρα τους.

Ήταν όλες με πολύ συγκινητικά λόγια. Και εκτός από την πολυμελή ομάδα που ήρθε να συμπαρασταθεί για τον τελευταίο χαιρετισμό, μεταξύ άλλων, έγραψαν:

Είμαι συντετριμμένος για την απώλεια του πολύ αγαπημένου Γιώργου. Ήταν αγαπητός και σταθερός φίλος όλων.

Έφυγε ο Γιώργης ο ψηλός.

Θα μας λείψει.

Θερμά συλλυπητήρια στον γιό του και την οικογένειά του.

Μερικοί ζήτησαν στοιχεία επικοινωνίας και γράψανε και απευθείας.

Η Τάξη του 1965 του Κολλεγίου Αθηνών θρηνεί τον θάνατο του Γιώργου Γεράρδου, ο οποίος χαρακτηρίζεται ως ένα από τα πιο αγαπητά της μέλη. Στην εξόδιο ακολουθία, στις 14 Φεβρουαρίου 2026, συμμετείχαν περίπου 20 συμμαθητές.

Ευχόμαστε στην οικογένειά του να είναι πάντα καλά, να τον θυμούνται και τον ίδιο και την γυναίκα του Άννα (που δυστυχώς έφυγε πριν αρκετά χρόνια), να τον σκέπτονται με την πραότητα, με την επιχειρηματική εξυπνάδα, και με την καλοσύνη που τον διέκρινε.

Είναι βέβαιο ότι όλοι μας είμαστε

περαστικοί από αυτή τη ζωή, και αν μπορέσουμε να συνεισφέρουμε να προσθέσουμε κάτι θετικό, να δημιουργήσουμε κάτι καλό για την κοινωνία και τους άλλους, που θα είναι εδώ μετά από μας, τότε αξίζουμε νομίζω, να έχουμε θέση «μετά δικαίων».

Ο Γιώργος Γεράρδος ήταν ένας τέτοιος άνθρωπος.

Ας είναι ελαφρύ το χώμα που θα τον σκεπάσει, και ας τον θυμόμαστε πάντα έτσι, τον Γιώργο μας.

Για την Τάξη του 1965

Χρήστος Πετρεάς '65

ΣΩΤΗΡΗΣ ΣΚΑΝΑΒΗΣ '57

Η συμμετοχή στη θλίψη δεν αποτιμάται ούτε ξεχρεώνεται με ένα στεφάνι ή μια χορηγία. Η θλίψη είναι θλίψη, για ένα θλιβερό γεγονός. Θέλει προσοχή και δύναμη η αντιμετώπισή της. Ιδιαίτερως όταν πρόκειται για το τέλος ενός συνανθρώπου μας και φίλου. Αν είναι μάλιστα ένας παλιός συμμαθητής μας ακόμη περισσότερο.

Ο Σωτήρης Σκαναβής '57, διαπρεπής επιστήμων, μηχανολόγος μηχανικός, απόφοιτος και σπουδασμένος στη Γερμανία της καλής εποχής και άξιος άνθρωπος σε όλα του, έφυγε από κοντά μας τις πρώτες μέρες του Νοεμβρίου του 2025. Μήνας συνήθως γεμάτος νοτιάδες και σύννεφα! Πάει όπου όλοι θα πάμε – δίπλα στο τίποτα. Η θύμησή του για μας καθήκον. Για να κρατήσει λίγο ακόμα η ανάμνησή του. Ο Σωτήρης Σκαναβής, στενός φίλος του Αλέξανδρου Ωνάση, είχε εργαστεί για πολλά χρόνια στο αεροδρόμιο του Ελληνικού, σε διοικητικές θέσεις επιπέδου, στα πλαίσια της Ολυμπιακής μας Αεροπορίας. Ο πατέρας του, εξαίρετη προσωπικότητας, διηύθυνε το καλυκοποιείο του Μποδοσάκη για πολλά χρόνια. Ο ίδιος ο Σωτήρης και τα παιδιά του, απόφοι-

τοι επιπέδου, με συμμετοχή στον ΣΑΚΑ για δεκάδες χρόνια.

Εμείς στο Κολλέγιο Αθηνών κρατάμε τις παραδόσεις της φυλής μας. Κρατάμε τις αναμνήσεις μας λίγο ή πολύ από τα μαθητικά μας χρόνια και όχι μόνο. Έτσι είμαστε ή έτσι μας κάνανε οι δάσκαλοί μας, τους οποίους και ευγνωμονούμε γι' αυτό.

Φίλε Σωτήρη, ήμασταν μαζί από 10 ετών. Πέρασαν από τότε άπειρα χρόνια! Μακάριοι, όχι οι πτωχοί τω πνεύματι, αλλά όσοι παρέμειναν φίλοι όλα αυτά τα χρόνια.

Με σεβασμό στην ευρύτερη οικογένειά σου, στη Μαρία σου, τον Νίκο, τον Αλέξανδρο και τους απογόνους τους.

*Ο συμμαθητής σου,
Βασίλης Τσεμάνης '57*

ΝΙΚΟΣ ΖΑΦΕΙΡΙΑΔΗΣ '66

Ήταν δύο μέρες πριν το τέλος του έτους που δέχτηκα ένα τηλεφώνημα. Η οθόνη του κινητού μου έγραφε Νίκος Ζαφειριάδης. Το περίμενα αυτό το τηλεφώνημα, καθώς πριν από το τέλος του έτους, ο Νίκος πάντα μου τηλεφωνούσε από την Αυστραλία όπου ζούσε για να μου ευχηθεί χρόνια πολλά. Ωστόσο, αυτή τη φορά, η φωνή από την άλλη πλευρά δεν μου ήταν γνωστή, δεν ήταν του Νίκου. Αμέσως ένιωσα ότι η μακροχρόνια...ιεροτελεστία μεταξύ δύο καλών φίλων δεν θα συνεχιζόταν φέτος. Ο γιός του Δημήτρης μου μετέφερε τα άσχημα νέα. Ο Νίκος δεν θα ήταν πια μαζί μας. Μια φίλια 78 ετών είχε φτάσει στο τέλος της.

Με τον Νίκο γνωριζόμασταν από.. βρέφη, είχε γεννηθεί μια εβδομάδα μετά από εμένα! Οι οικογενειές μας είχαν πολύ φιλικές σχέσεις, και οι δύο Μικρασιατικής καταγωγής. Ήμασταν πολύ δεμένοι σε όλη μας τη ζωή ως παιδιά και έφηβοι. Ξεκινήσαμε παρα-

κολουθώντας μαζί προπαρασκευαστικά μαθήματα για να πετύχουμε στις εισαγωγικές εξετάσεις του Κολλεγίου. Ο Νίκος συμμετείχε με ζήλο σε όλες τις σχολικές δραστηριότητες και λόγω του ανοιχτόκαρδου χαρακτήρα του ήταν αγαπητός σε όλους και έκανε πολλούς καλούς φίλους μεταξύ των συμμαθητών μας. Υπήρξε επίσης ναυτοπρόσκοπος και είχε συμμετάσχει το 1963 στο Παγκόσμιο Προσκοπικό Τζάμπορη που διοργανώθηκε από τη χώρα μας στον Μαραθώνα.

Ο Νίκος ήταν πολύ δραστήριος σε κοινωνικές δραστηριότητες και συνήθιζε να διοργανώνει, στο οικογενειακό του διαμέρισμα στο Κολωνάκι, πάρτι που ήταν πολύ δημοφιλή. Ο λόγος ήταν ότι χάρις στην αδερφή του, εμείς τού Κολλεγίου αρρένων είχαμε την ευκαιρία να χορέψουμε με συμμαθήτριες της αδερφής του, του Κολλεγίου θηλέων!

Όταν αποφοιτήσαμε από το Κολλέγιο Αθηνών εκπλήρωσε τις στρατιωτικές του υποχρεώσεις στο Ναυτικό και σύντομα έφυγε για σπουδές στη Νότια Αφρική. Ασχολήθηκε με το εμπόριο αρχικά στη Ν. Αφρική και στη συνέχεια στην Αυστραλία όπου εγκαταστάθηκε μόνιμα.

Παντρεύτηκε την Αν, τη γυναίκα της ζωής του, έναν έρωτα που έμελλε να κρατήσει όλη του τη ζωή και του έφερε ευτυχία, τρεις γιους και 8 εγγόνια! Τι ευλογία!

Η τελευταία φορά που συναντηθήκαμε με τον Νίκο ήταν το 2016, όταν επισκέφθηκε την Αθήνα για να συμμετάσχει στην επανένωση της τάξης μας για τον εορτασμό των 50 χρόνων από την αποφοίτησή μας. Δυστυχώς η απόσταση δεν του επέτρεπε να συμμετέχει στα τακτικά reunion της Τάξης μας πάντα, όμως ένιωθε νοσταλγία και αγάπη για τα σχολικά μας χρόνια και τις φιλίες που τότε κτίστηκαν και πάντα ζουν. Θα μας λείψει...

Βασίλης Μουσαίος '66



Follow The Path You Desire, Road To A Career Change – Μια Ουσιαστική Συνάντηση Γνώσης

Από τον Κωνσταντίνο Σκορδιάλο, Supervising Senior Advisor

Τα στελέχη της ομάδας **Executive Search & Selection** της **KPMG** βρίσκονται σταθερά στην πρώτη γραμμή των εξελίξεων, παρακολουθώντας στενά τις διαρκώς μεταβαλλόμενες ανάγκες της αγοράς και τον τρόπο με τον οποίο οι οργανισμοί επανασχεδιάζουν τη λειτουργία και τη στρατηγική τους. Αξιοποιώντας τη βαθιά γνώση τους για το σύγχρονο επιχειρηματικό περιβάλλον, μεταφέρουν στα μέλη του ΣΑΚΑ πρακτικές γνώσεις και σύγχρονες μεθοδολογίες, προσφέροντάς τους τα απαραίτητα εργαλεία ώστε να αναπτύξουν περαιτέρω τις δεξιότητές τους και να ανταποκριθούν με αυτοπεποίθηση στις απαιτήσεις της επαγγελματικής τους διαδρομής.

Στο πλαίσιο της συνεργασίας του Συλλόγου Αποφοίτων με την **KPMG**, πραγματοποιήθηκε την **Πέμπτη 26 Φεβρουαρίου** η συνάντηση γνώσης με θέμα «**Follow The Path You Desire, Road To A Career Change**». Ομιλητής ήταν ο **Νίκος Λάμπρου, Assistant Manager, Executive Search & Selection στην KPMG**.

Η παρουσίαση επικεντρώθηκε στη σημασία της στρατηγικής αλλαγής καριέρας σε ένα διαρκώς μεταβαλλόμενο επαγγελματικό περιβάλλον. Αναπτύχθηκε η θεματική γύρω από το πώς οι επαγγελματίες μπορούν να αναγνωρίσουν και να αξιοποιήσουν τις δεξιότητές τους, να επαναπροσδιορίσουν τους επαγγελματικούς τους στόχους και να χαράξουν μια νέα πορεία καριέρας που να ευ-

θυγραμμίζεται τόσο με τις προσωπικές τους επιθυμίες όσο και με τις ανάγκες της σύγχρονης αγοράς εργασίας.

Κύρια Σημεία της Παρουσίασης

- **Αυτοαξιολόγηση & Δεξιότητες:** Πώς η αναγνώριση των δυνατών σημείων, της επαγγελματικής εμπειρίας και των μεταβιβάσιμων δεξιοτήτων (transferable skills) μπορεί να αποτελέσει τη βάση για μια επιτυχημένη αλλαγή καριέρας.
- **Η σημασία της ευτυχίας στην εργασία:** Πατι η επαγγελματική ικανοποίηση αποτελεί σημαντικό παράγοντα απόδοσης, εξέλιξης και μακροπρόθεσμης επιτυχίας.
- **Στρατηγικός Σχεδιασμός Καριέρας:** Πώς μπορεί κάποιος να θέ-

σει ρεαλιστικούς και ουσιαστικούς επαγγελματικούς στόχους και να διαμορφώσει ένα πλάνο μετάβασης με ξεκάθαρα και εφαρμόσιμα βήματα.

- **Νέες δεξιότητες στη σύγχρονη εποχή της εργασίας:** Ποιες δεξιότητες είναι απαραίτητες στο νέο εργασιακό περιβάλλον και πώς μπορούν να αναπτυχθούν ώστε να ενισχύσουν την επαγγελματική προσαρμοστικότητα και ανταγωνιστικότητα.

Η συνάντηση έχει ως στόχο να εμπνεύσει και να καθοδηγήσει τους συμμετέχοντες στο πώς μπορούν να πάρουν συνειδητές αποφάσεις για την επαγγελματική τους πορεία, αξιοποιώντας τις δεξιότητές τους και τις ευκαιρίες της σύγχρονης αγοράς εργασίας.

Η παρουσίαση ολοκληρώθηκε με πρακτικές συμβουλές και πραγματικά παραδείγματα, προσφέροντας στους συμμετέχοντες τα απαραίτητα εφόδια ώστε να σχεδιάσουν με αυτοπεποίθηση το επόμενο επαγγελματικό τους βήμα και να ακολουθήσουν μια πορεία καριέρας που ανταποκρίνεται στις προσωπικές τους επιδιώξεις. **E**



Σπέτσες Παραδοσιακές Νησιά Κατοικίες

Τα Νησιά είναι ο ιδανικός τόπος απόδρασης από την καθημερινότητα, που θα σας χαρίσει τις καλύτερες διακοπές της ζωής σας!

Υπόδειγμα σπετσιωτικής αρχιτεκτονικής, με αρχοντική θωριά, τα Νησιά δικαίως έχουν χαρακτηριστεί ιστορικό μνημείο του νησιού. Οι αυτόνομες κατοικίες προσφέρουν άνετη διαμονή σε ένα περιβάλλον ζεστό και φιλόξενο.

Τηλ κρατήσεων: 210 3462879, 3421279

E-mail: reservations@nissia.gr

Web page: www.nissia.gr

RANGE ROVER SPORT

SV. DIPPED IN BLACK.



Spanos Luxury House of Brands, Λεωφ. Συγγρού 367, 175 64 Π. Φάληρο, Τ. 30 210 94 24 505, info@jlrspanos.gr

5 ΧΡΟΝΙΑ
ΕΓΓΥΗΣΗ

4 ΧΡΟΝΙΑ
SERVICE



ΣΑΡΑΝΤΙΤΗΣ

ΔΙΚΗΓΟΡΙΚΗ ΕΤΑΙΡΕΙΑ

Η Δικηγορική Εταιρεία ΣΑΡΑΝΤΙΤΗΣ, με μακροχρόνια παρουσία στο χώρο του δικαίου επιχειρήσεων, παρέχει υψηλού επιπέδου νομικές υπηρεσίες, σε Ελληνικές και αλλοδαπές εταιρίες και επιχειρηματίες, σε ευρύ φάσμα διαφορετικών κλάδων δικαίου. Η μακρά συνεργασία μας, με μεγάλους επιχειρηματικούς και επενδυτικούς Ομίλους και Τράπεζες, όπως και με δοκιμασμένο δίκτυο δικηγορικών γραφείων στο εξωτερικό, συνιστούν μία σημαντική βάση γνώσης και εμπειρίας, προς όφελος των πελατών μας. Επιπλέον, η παρουσία μας σε Αθήνα και Πειραιά, ενισχύει την αποτελεσματικότητά μας, σε σημαντικά οικονομικά κέντρα της χώρας.

ΑΘΗΝΑ: ΑΝΑΓΝΩΣΤΟΠΟΥΛΟΥ 9, 106 73
e-mail: athens@sarantitis.com • 210 3670400

ΠΕΙΡΑΙΑΣ: ΑΚΤΗ ΜΙΑΟΥΛΗ 91, 185 38
e-mail: piraeus@sarantitis.com • 210 4290780

www.sarantitis.com

